

messesystemer

GoGoZip

**DISPLAY-SYSTEMET
ALLE KAN SÆTTE OP**
INGEN VÆRKTØJ
KAN VÆRE I BAGAGERUM
HURTIG OPSÆTNING
MANGE FORMER

GoGoLight
WITH A CLEAR DIFFERENCE

GoGoAir



Kontakt trykteam
for priser og info

helene@trykteam.dk
telefon 28 80 64 11

trykteam
- vi finder en løsning

GoGoZip PREMIUM



INFO

Hurtig opsætning uden brug af værktøj.
Nem transport, kan være i et bagagerum.
Dobbeltsidet faconsyet print på 190 gr.
stretchstof B1 økotex 100.
Stoffet kan vaskes ved 30 gr. uden at krølle.
Leveres i praktisk bæretaske.

GRAFIK

PDF-fil klargøres efter skabelon
fra vores Onedrive.
Alt tekst skal outlines.

PRIS INKL. SYSTEM, PRINT & BÆRETASKE

STØRRELSE

B: 300 x H: 230 cm

B: 400 x H: 230 cm

B: 500 x H: 230 cm

B: 600 x H: 230 cm

B: 300 x H: 250 cm

B: 400 x H: 250 cm

B: 500 x H: 250 cm

B: 600 x H: 250 cm

B: 300 x H: 300 cm

B: 400 x H: 300 cm

B: 500 x H: 300 cm

B: 600 x H: 300 cm

LED spot black/silver 60w. (sæt á 2 stk.)

**KRAFTIGSTE
KONSTRUKTION
PÅ MARKEDET
Ø43MM**



**STORE
FØDDER
GIVER GOD
STABILITET**



**LEVERINGSTID
10-15 ARBEJDS
DAGE**

TILKØB SPOT



GoGoZip 01



INFO

Hurtig opsætning uden brug af værktøj.
Nem transport, kan være i et bagagerum.
Dobbeltsidet faconsyet print på 190 gr.
stretchstof B1 økotex 100.
Stoffet kan vaskes ved 30 gr. uden at krølle.
Leveres i praktisk bæretaske.

GRAFIK

PDF-fil klargøres efter skabelon
fra vores Onedrive.
Alt tekst skal outlines.

TILKØB SPOT



PRIS INKL. SYSTEM, PRINT & BÆRETASKE

STØRRELSE

B: 240 x H: 230 cm

B: 240 x H: 248 cm

B: 300 x H: 230 cm

B: 300 x H: 248 cm

B: 400 x H: 230 cm

B: 400 x H: 248 cm

B: 500 x H: 230 cm

B 600 x H: 230 cm

LED spot black/silver 60w. (sæt á 2 stk.)



GoGoZip 02



INFO

Hurtig opsætning uden brug af værktøj.
 Nem transport, kan være i et bagagerum.
 Dobbeltsidet faconsyet print på 190 gr.
 stretchstof B1 økotex 100.
 Stoffet kan vaskes ved 30 gr. uden at krølle.
 Leveres i praktisk bæretaske.

GRAFIK

PDF-fil klargøres efter skabelon
 fra vores Onedrive.
 Alt tekst skal outlines.



SYSTEM, PRINT & TROLLYTASKE M. HJUL

STØRRELSE

VÆGT

B: 240 x H: 228 x D: 70 cm 10 kg.

B: 300 x H: 228 x D: 70 cm 11 kg.

B: 400 x H: 228 x D: 80 cm 12 kg.

B: 500 x H: 228 x D: 80 cm 16 kg.

B: 600 x H: 228 x D: 80 cm 17 kg.

LED spot black/silver 60 w. (sæt á 2 stk.)

TILKØB SPOT



**INFO**

Hurtig opsætning uden brug af værktøj.
Nem transport, kan være i et bagagerum.
Dobbelt-sidede faconsyet print på 190 gr.
stretchstof B1 økotex 100.
Stoffet kan vaskes ved 30 gr. uden at krølle.
Leveres i praktisk bæretaske.

GRAFIK

PDF-fil klargøres efter skabelon
fra vores Onedrive.
Alt tekst skal outlines.

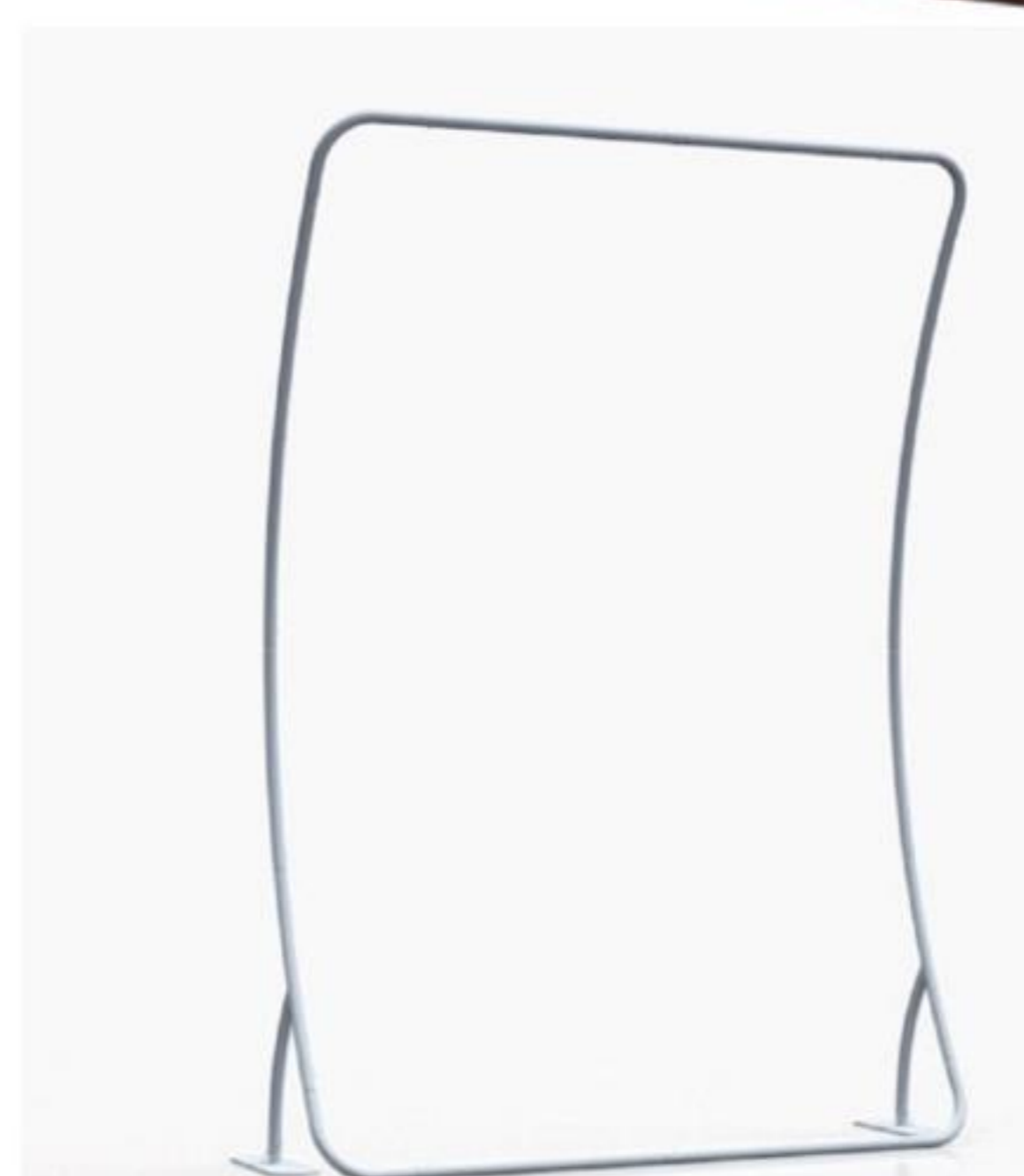
**SYSTEM, PRINT & TROLLY TASKE M. HJUL**

STØRRELSE	VÆGT
B: 180 x H: 228 x D: 48 cm	13 kg.
B: 240 x H: 228 x D: 48 cm	14 kg.
B: 300 x H: 228 x D: 48 cm	15 kg.
LED spot black/silver 60 w. (sæt á 2 stk.)	

TILKØB SPOT

**LEVERINGSTID
8 ARBEJDSDAGE**



INFO

Hurtig opsætning uden brug af værktøj.
Nem transport, kan være i et bagagerum.
Dobbelt-sidedt faconsyet print på 190 gr.
stretchstof B1 økotex 100.
Stoffet kan vaskes ved 30 gr. uden at krølle.
Leveres i praktisk bæretaske.

GRAFIK

PDF-fil klargøres efter skabelon
fra vores Onedrive.
Alt tekst skal outlines.

TILKØB SPOT

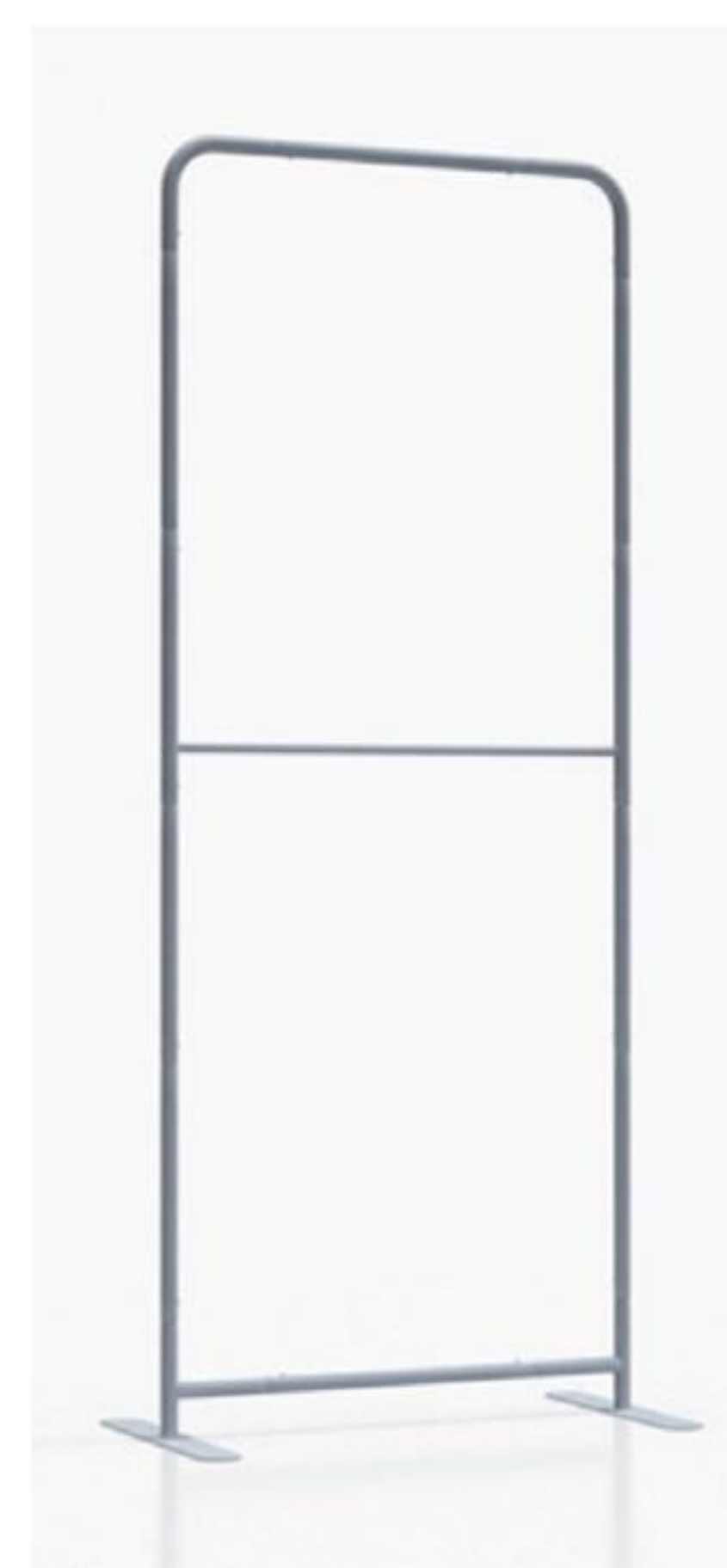

PRIS INKL. SYSTEM, PRINT & BÆRETASKE

STØRRELSE

B: 60 x H: 230 cm

B: 60 x H: 248 cm

B: 90 x H: 230 cm

B: 90 x H: 248 cm

B: 120 x H: 230 cm

B: 120 x H: 248 cm

B: 150 x H: 230 cm

B: 150 x H: 248 cm

*LED spot black/silver 60w. (sæt á 2 stk.)

**INFO**

Hurtig opsætning uden brug af værktøj.
 Nem transport, kan være i et bagagerum.
 Dobbeltsidet faconsyet print på 190 gr.
 stretchstof B1 økotex 100.
 Stoffet kan vaskes ved 30 gr. uden at krølle.
 Leveres i praktisk bæretaske.

GRAFIK

PDF-fil klargøres efter skabelon
 fra vores Onedrive.
 Alt tekst skal outlines.

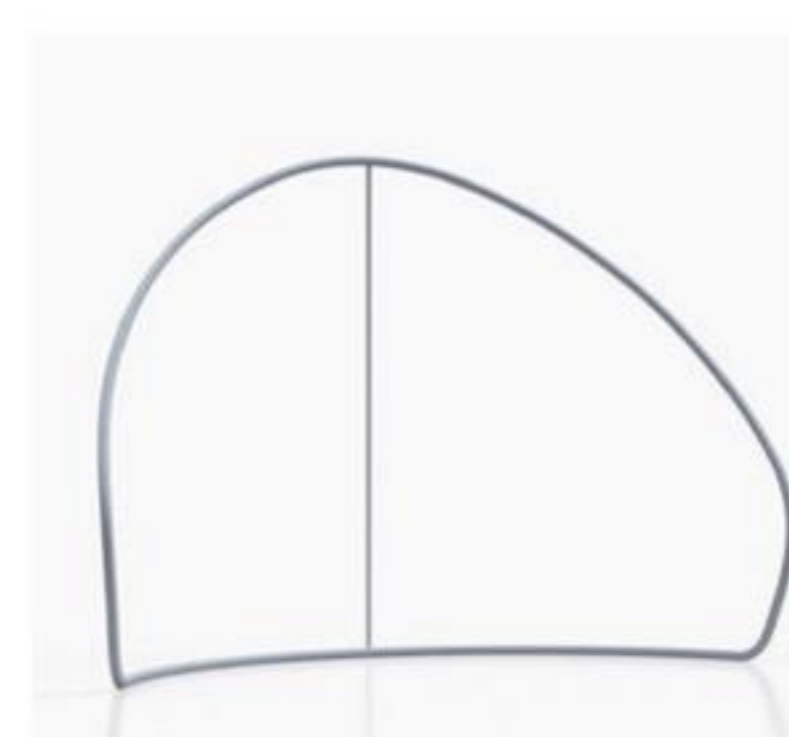
**TILKØB SPOT****SYSTEM, PRINT & TASKE****STØRRELSE**

B: 330 x H: 230 x D: 110 cm

VÆGT

12 kg.

LED spot black/silver 60 w. (sæt á 2 stk.)

**INFO**

Hurtig opsætning uden brug af værktøj.
 Nem transport, kan være i et bagagerum.
 Dobbeltsidet faconsyet print på 190 gr.
 stretchstof B1 økotex 100.
 Stoffet kan vaskes ved 30 gr. uden at krølle.
 Leveres i praktisk bæretaske.

GRAFIK

PDF-fil klargøres efter skabelon
 fra vores Onedrive.
 Alt tekst skal outlines.

**TILKØB SPOT****SYSTEM, PRINT & TASKE****STØRRELSE**

B: 200 x H: 230 x D: 140 cm

VÆGT

15 kg.

LED spot black/silver 60 w. (sæt á 2 stk.)

**INFO**

Hurtig opsætning uden brug af værktøj.
 Nem transport, kan være i et bagagerum.
 Dobbeltsidet faconsyet print på 190 gr.
 stretchstof B1 økotex 100.
 Stoffet kan vaskes ved 30 gr. uden at krølle.
 Leveres i praktisk bæretaske.

**GRAFIK**

PDF-fil klargøres efter skabelon
 fra vores Onedrive.
 Alt tekst skal outlines.

TILKØB SPOT**SYSTEM, PRINT & TASKE****STØRRELSE****VÆGT**

B: 300 x H: 230 x D: 260 cm

13 kg.

LED spot black/silver 60 w. (sæt á 2 stk.)

GoGoZip 08

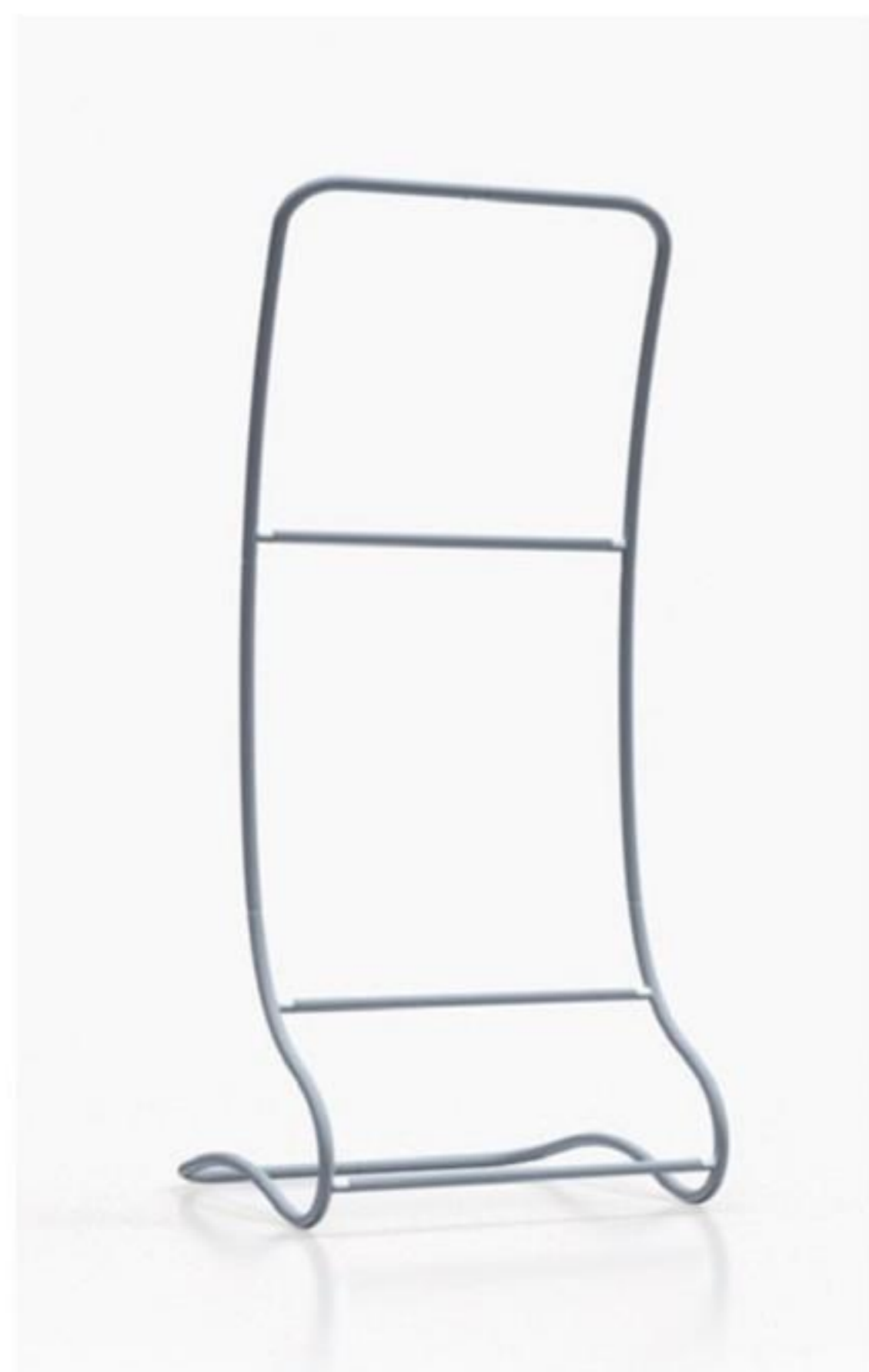

INFO

Hurtig opsætning uden brug af værktøj.
 Nem transport, kan være i et bagagerum.
 Dobbeltsidet faconsyet print på 190 gr.
 stretchstof B1 økotex 100.
 Stoffet kan vaskes ved 30 gr. uden at krølle.
 Leveres i praktisk bæretaske.

GRAFIK

PDF-fil klargøres efter skabelon
 fra vores Onedrive.
 Alt tekst skal outlines.

SYSTEM, PRINT & TASKE

STØRRELSE	VÆGT
B: 80 x H: 235 x D: 115 cm	11 kg.
B: 100 x H: 235 x D: 115 cm	12 kg.
B: 120 x H: 235 x D: 115 cm	14 kg.
B: 150 x H: 235 x D: 115 cm	15 kg.

LED spot black/silver 60 w. (sæt á 2 stk.)

TILKØB SPOT





GoGoZip

**DISPLAY-SYSTEMET
ALLE KAN SÆTTE OP**
INGEN VÆRKTØJ
KAN VÆRE I BAGAGERUM
HURTIG OPSÆTNING
MANGE FORMER



240 cm

INFO

Hurtig opsætning uden brug af værktøj.
Nem transport, kan være i et bagagerum.
Dobbeltsidet faconsyet print på 190 gr.
stretchstof B1 økotex 100.
Stoffet kan vaskes ved 30 gr. uden at krølle.
Leveres i praktisk bæretaske.

GRAFIK

PDF-fil klargøres efter skabelon
fra vores Onedrive.
Alt tekst skal outlines.



SYSTEM, PRINT & TASKE

STØRRELSE

B: 240 x H: 220 x D: 40 cm

VÆGT

14 kg.

**INFO**

Hurtig opsætning uden brug af værktøj.
 Nem transport, kan være i et bagagerum.
 Dobbeltsidet faconsyet print på 190 gr.
 stretchstof B1 økotex 100.
 Stoffet kan vaskes ved 30 gr. uden at krølle.
 Leveres i praktisk bæretaske.

GRAFIK

PDF-fil klargøres efter skabelon
 fra vores Onedrive.
 Alt tekst skal outlines.

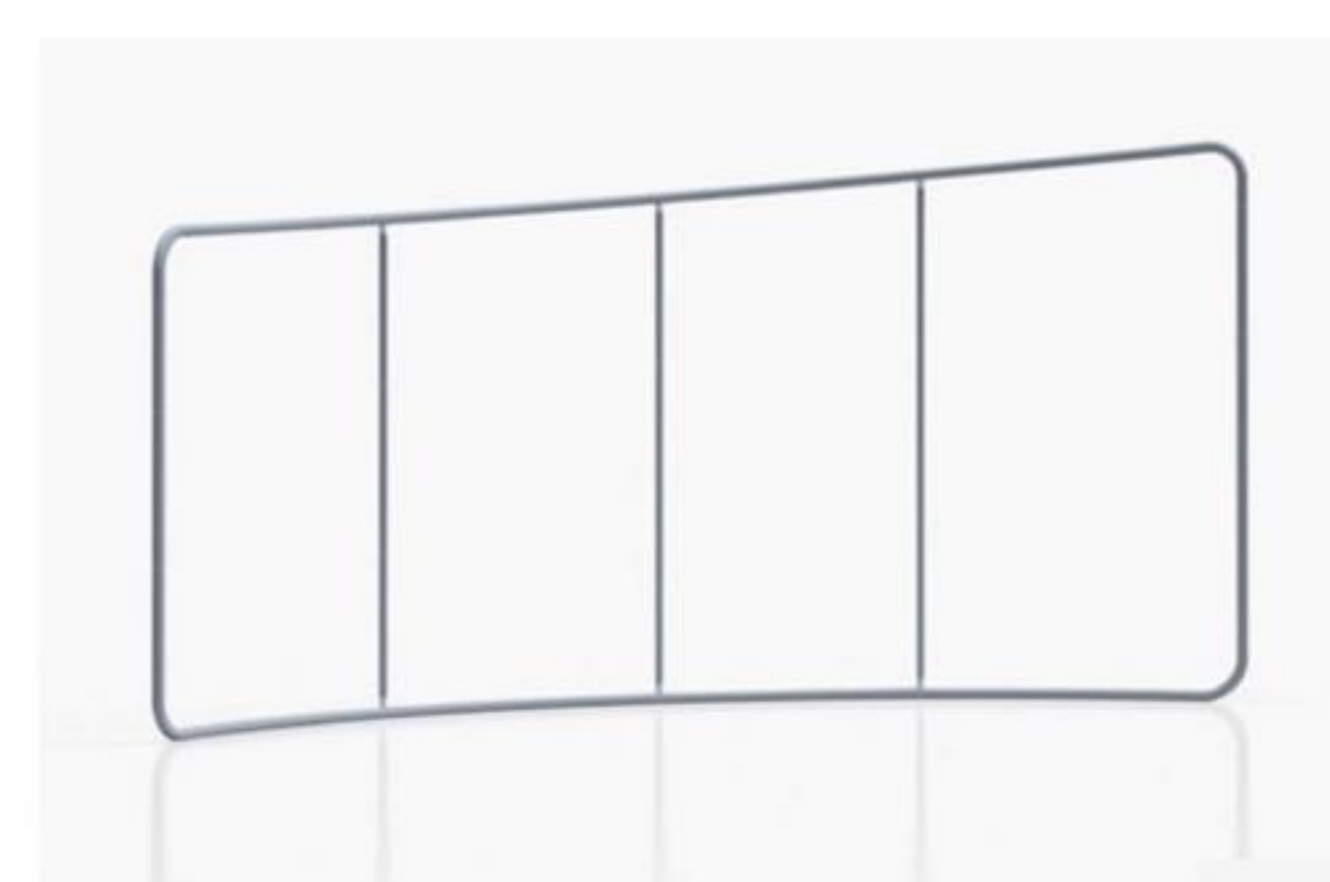
**TILKØB SPOT****SYSTEM, PRINT & TASKE****STØRRELSE****VÆGT**

B: 500 x H: 185/235 x D: 90 cm

13 kg.

LED spot black/silver 60 w. (sæt á 2 stk.)

GoGoZip 12



INFO

Hurtig opsætning uden brug af værktøj.
 Nem transport, kan være i et bagagerum.
 Dobbelt-sidede faconsyete print på 190 gr.
 stretchstof B1 økotex 100.
 Stoffet kan vaskes ved 30 gr. uden at krølle.
 Leveres i praktisk bæretaske.

GRAFIK

PDF-fil klargøres efter skabelon
 fra vores Onedrive.
 Alt tekst skal outlines.



SYSTEM, PRINT & TASKE

STØRRELSE

B: 300 x H: 120/240 x D: 240 cm

VÆGT

30 kg.

LED spot black/silver 60 w. (sæt á 2 stk.)

GoGoZip 14



INFO

Hurtig opsætning uden brug af værktøj.
 Nem transport, kan være i et bagagerum.
 Dobbelt-sidede faconsyete print på 190 gr.
 stretchstof B1 økotex 100.
 Stoffet kan vaskes ved 30 gr. uden at krølle.
 Leveres i praktisk bæretaske.

GRAFIK

PDF-fil klargøres efter skabelon
 fra vores Onedrive.
 Alt tekst skal outlines.

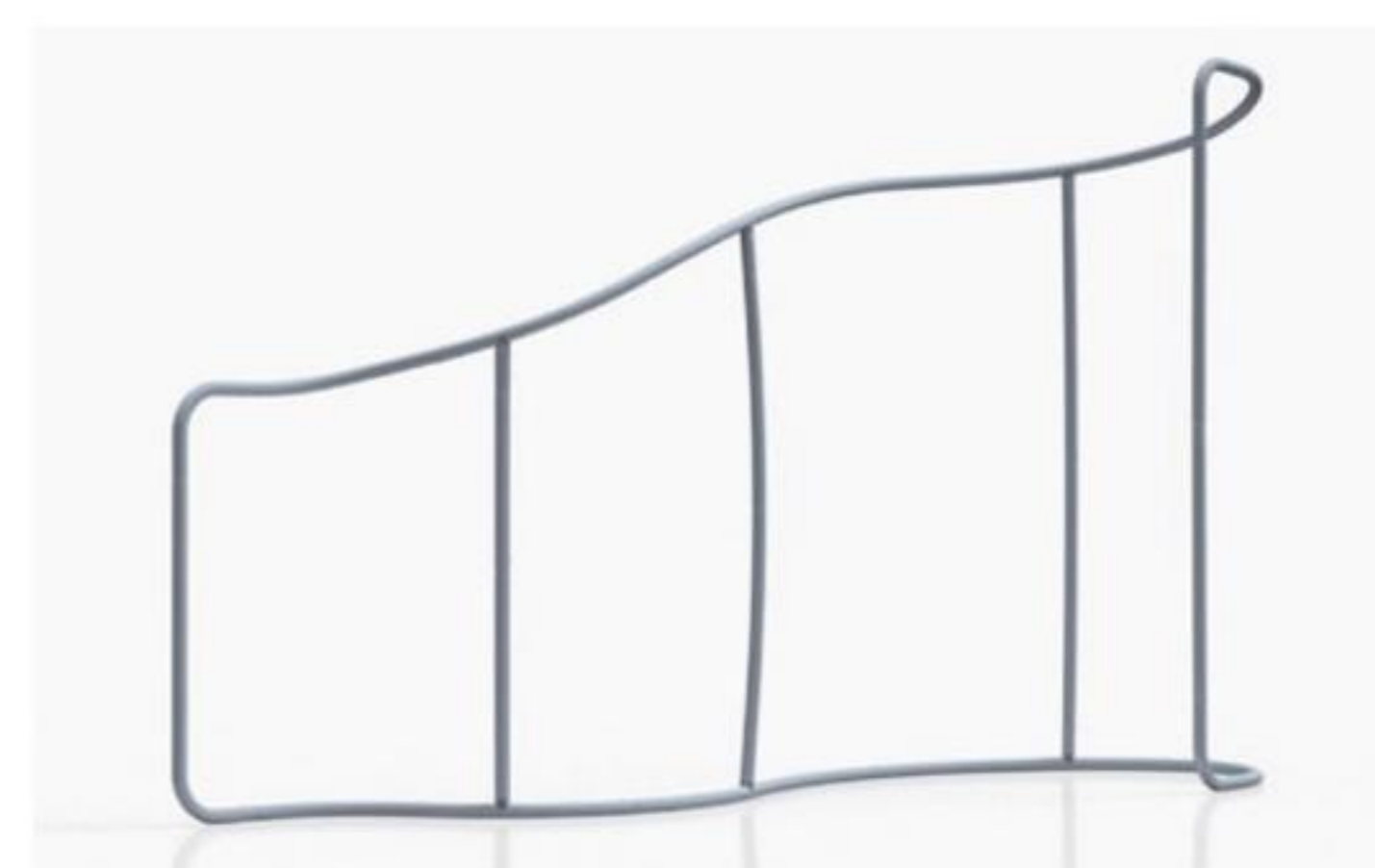

SYSTEM, PRINT & TASKE

STØRRELSE

B: 390 x H: 130/240 x D: 100 cm

VÆGT

16 kg.

LED spot black/silver 60 w. (sæt á 2 stk.)

GoGoZip 15



INFO

Hurtig opsætning uden brug af værktøj.
Nem transport, kan være i et bagagerum.
Dobbeltsidet faconsyet print på 190 gr.
stretchstof B1 økotex 100.
Stoffet kan vaskes ved 30 gr. uden at krølle.
Leveres i praktisk bæretaske.

GRAFIK

PDF-fil klargøres efter skabelon
fra vores Onedrive.
Alt tekst skal outlines.

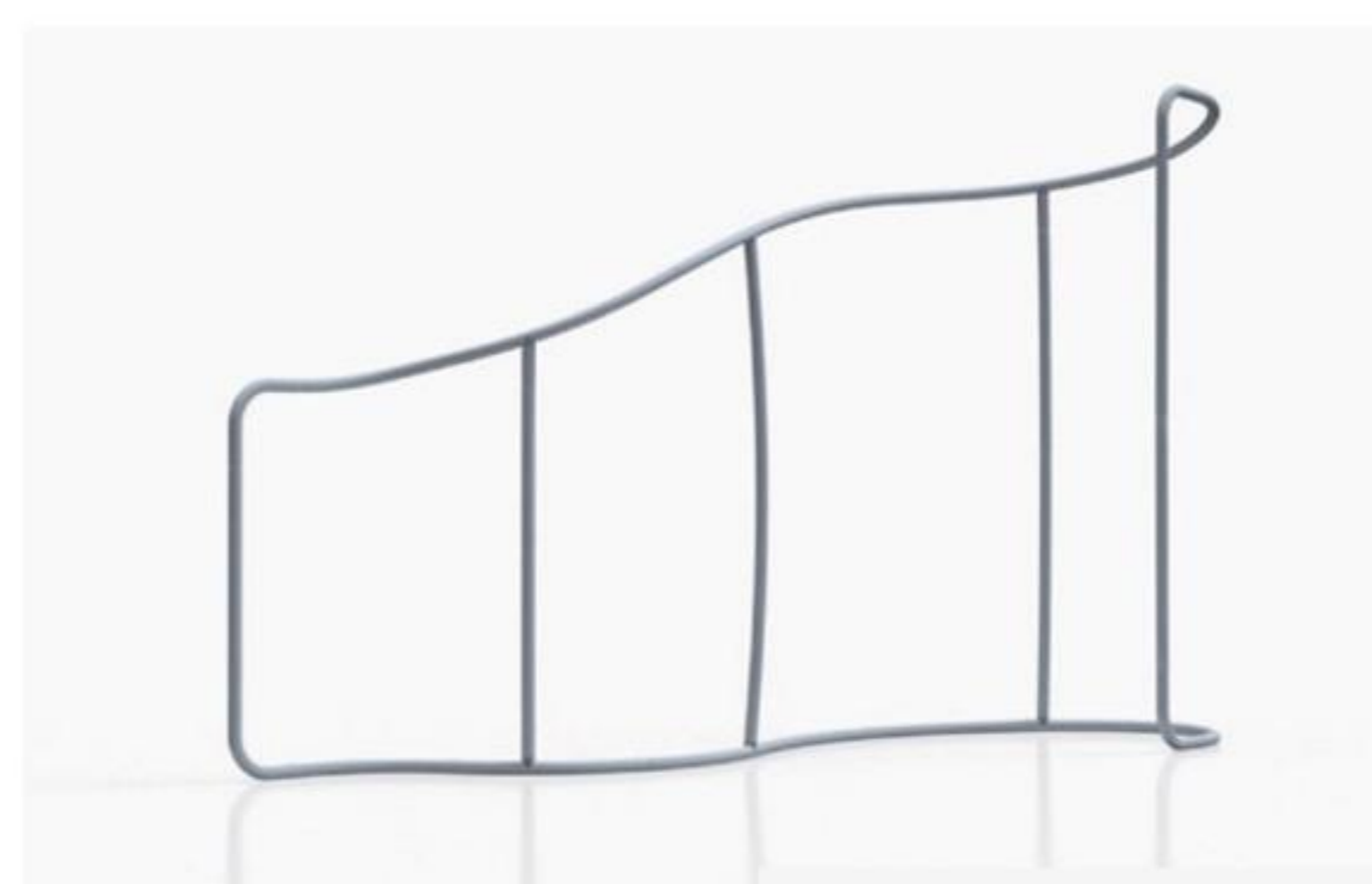

SYSTEM, PRINT & TASKE

STØRRELSE

B: 495 x H: 120/245 x D: 125 cm

VÆGT

20 kg.

LED spot black/silver 60 w. (sæt á 2 stk.)

TILKØB SPOT



GoGoZip 16

INFO

Hurtig opsætning uden brug af værktøj.
Nem transport, kan være i et bagagerum.
Dobbelt-sidede faconsyete print på 190 gr.
stretchstof B1 økotex 100.
Stoffet kan vaskes ved 30 gr. uden at krølle.
Leveres i praktisk bæretaske.

GRAFIK

PDF-fil klargøres efter skabelon
fra vores Onedrive.
Alt tekst skal outlines.



SYSTEM, PRINT & TASKE

STØRRELSE

VÆGT

B: 150 x H: 410 x D: 90 cm

16 kg.

B: 150 x H: 320 x D: 90 cm

14 kg.

LED spot black/silver 60 w. (sæt á 2 stk.)

TILKØB SPOT





INFO

Hurtig opsætning uden brug af værktøj.
 Nem transport, kan være i et bagagerum.
 Dobbeltsidet faconsyet print på 190 gr.
 stretchstof B1 økotex 100.
 Stoffet kan vaskes ved 30 gr. uden at krølle.
 Leveres i praktisk bæretaske.



GRAFIK

PDF-fil klargøres efter skabelon
 fra vores Onedrive.
 Alt tekst skal outlines.



SYSTEM, PRINT & TASKE

STØRRELSE

VÆGT

B: 550 x H: 245/330 x D: 460 cm

40 kg.

GoGoZip 18



INFO

Hurtig opsætning uden brug af værktøj.
Nem transport, kan være i et bagagerum.
Dobbelt-sidede faconsyet print på 190 gr.
stretchstof B1 økotex 100.
Stoffet kan vaskes ved 30 gr. uden at krølle.
Leveres i praktisk bæretaske.

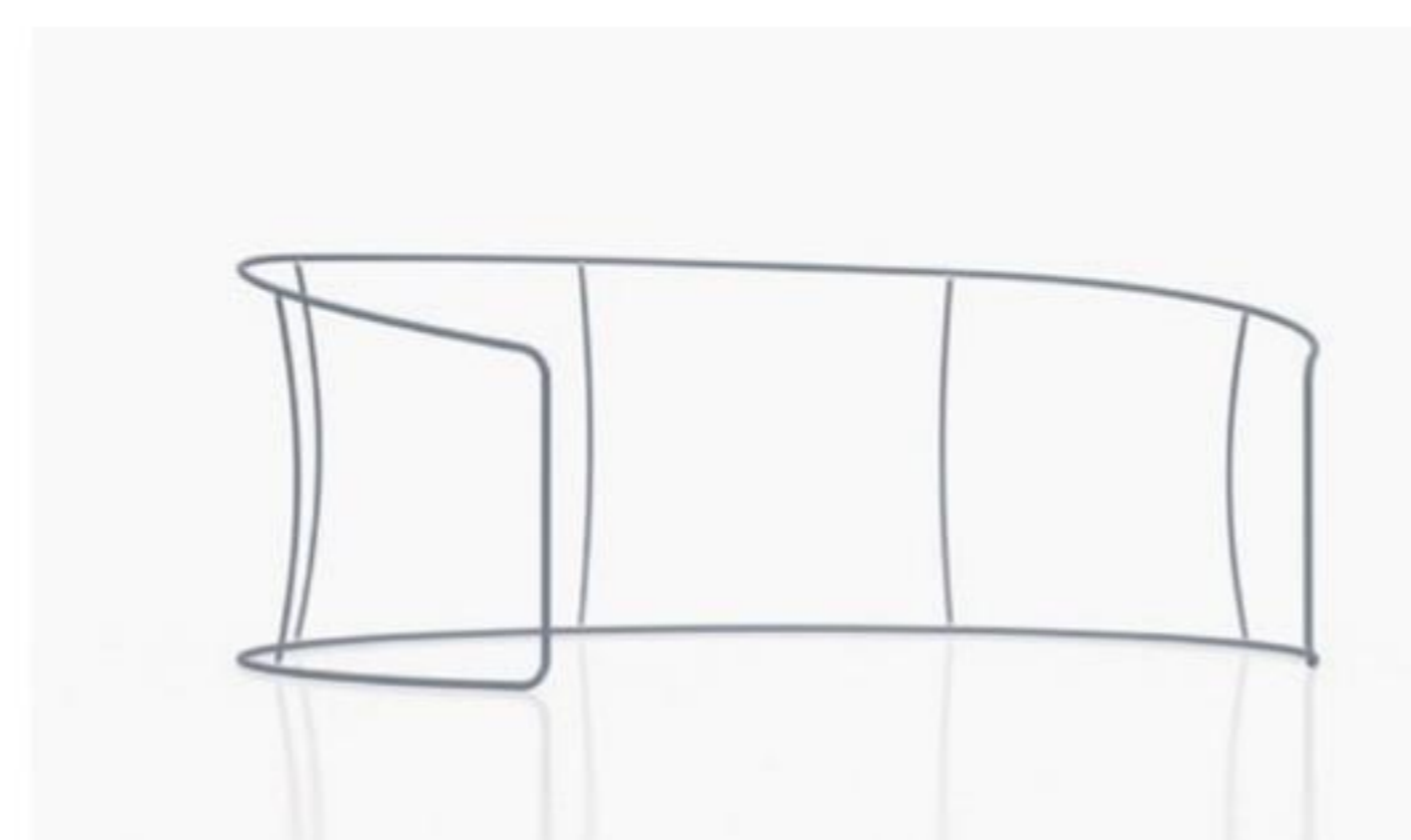

GRAFIK

PDF-fil klargøres efter skabelon
fra vores Onedrive.
Alt tekst skal outlines.



TILKØB SPOT



SYSTEM, PRINT & TASKE

STØRRELSE

B: 650 x H: 242 x D: 465 cm

VÆGT

25 kg.

LED spot black/silver 60 w. (sæt á 2 stk.)

GoGoZip 19



INFO

Hurtig opsætning uden brug af værktøj.
 Nem transport, kan være i et bagagerum.
 Dobbeltsidet faconsyet print på 190 gr.
 stretchstof B1 økotex 100.
 Stoffet kan vaskes ved 30 gr. uden at krølle.
 Leveres i praktisk bæretaske.



GRAFIK

PDF-fil klargøres efter skabelon
 fra vores Onedrive.
 Alt tekst skal outlines.



SYSTEM, PRINT & TASKE

STØRRELSE

B: 515 x H: 320 x D: 90 cm

VÆGT

18 kg.

GoGoZip 20



INFO

Hurtig opsætning uden brug af værktøj.
 Nem transport, kan være i et bagagerum.
 Dobbeltsidet faconsyet print på 190 gr.
 stretchstof B1 økotex 100.
 Stoffet kan vaskes ved 30 gr. uden at krølle.
 Leveres i praktisk bæretaske.

GRAFIK

PDF-fil klargøres efter skabelon
 fra vores Onedrive.
 Alt tekst skal outlines.



SYSTEM, PRINT & TASKE

STØRRELSE

B: 500 x H: 270 x D: 500 cm

VÆGT

16 kg.

GoGoZip 21



INFO

Hurtig opsætning uden brug af værktøj.
 Nem transport, kan være i et bagagerum.
 Dobbelt-sidedt faconsyet print på 190 gr.
 stretchstof B1 økotex 100.
 Stoffet kan vaskes ved 30 gr. uden at krølle.
 Leveres i praktisk bæretaske.

GRAFIK

PDF-fil klargøres efter skabelon
 fra vores Onedrive.
 Alt tekst skal outlines.



SYSTEM, PRINT & TASKE

STØRRELSE

B: 360 x H: 250 x D: 120 cm

VÆGT

12 kg.



INFO

Hurtig opsætning uden brug af værktøj.
 Nem transport, kan være i et bagagerum.
 Dobbeltsidet faconsyet print på 190 gr.
 stretchstof B1 økotex 100.
 Stoffet kan vaskes ved 30 gr. uden at krølle.
 Leveres i praktisk bæretaske.

GRAFIK

PDF-fil klargøres efter skabelon
 fra vores Onedrive.
 Alt tekst skal outlines.



SYSTEM, PRINT & TASKE

STØRRELSE

B: 260 x H: 240 x D: 40 cm

VÆGT

14 kg.

**INFO**

Hurtig opsætning uden brug af værktøj.
 Nem transport, kan være i et bagagerum.
 Dobbeltsidet faconsyet print på 190 gr.
 stretchstof B1 økotex 100.
 Stoffet kan vaskes ved 30 gr. uden at krølle.
 Leveres i praktisk bæretaske.

GRAFIK

PDF-fil klargøres efter skabelon
 fra vores Onedrive.
 Alt tekst skal outlines.

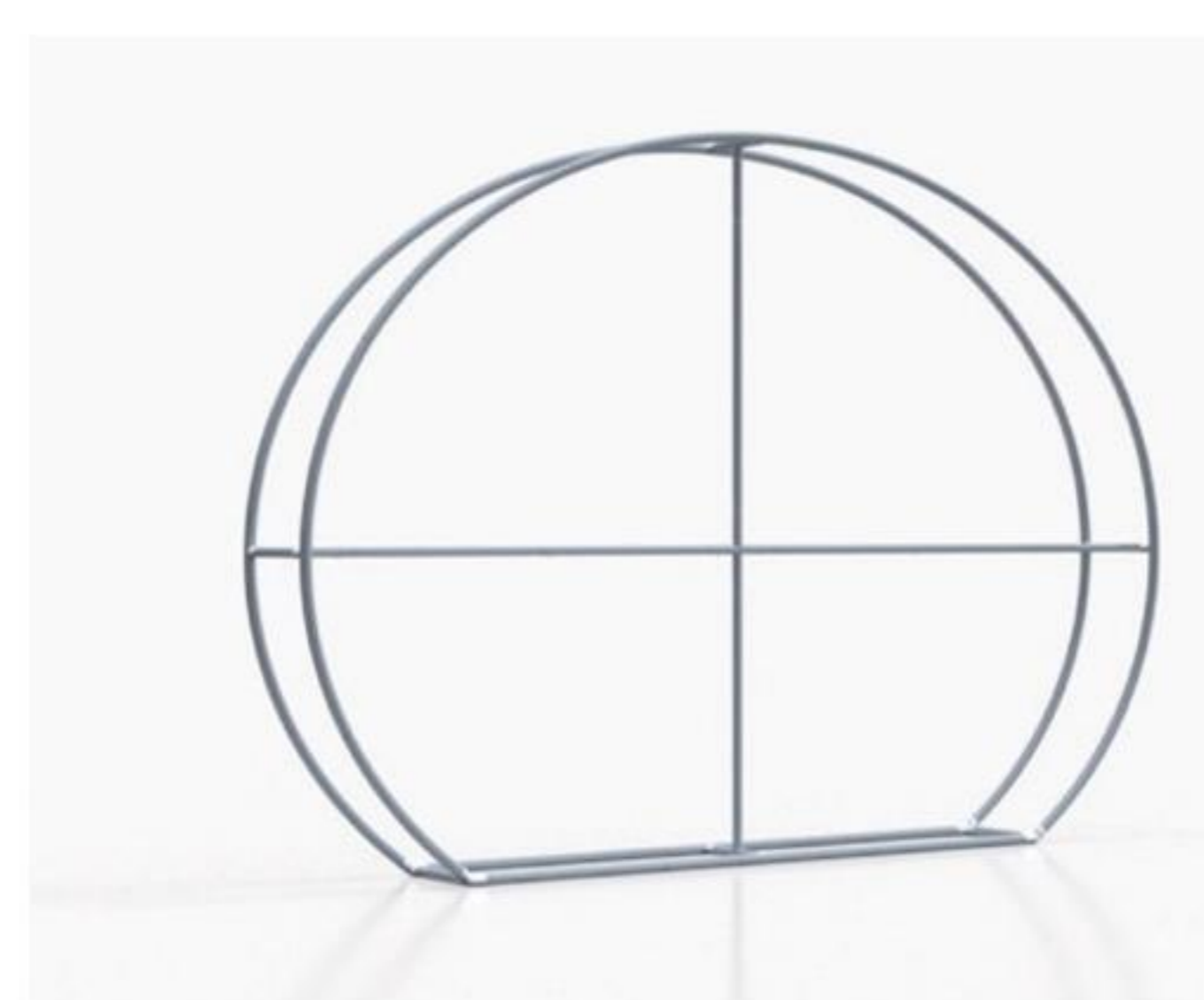
**SYSTEM, PRINT & TASKE****STØRRELSE**

B: 330 x H: 230 x D: 40 cm

VÆGT

15 kg.

GoGoZip 25



INFO

Hurtig opsætning uden brug af værktøj.
 Nem transport, kan være i et bagagerum.
 Dobbeltsidet faconsyet print på 190 gr.
 stretchstof B1 økotex 100.
 Stoffet kan vaskes ved 30 gr. uden at krølle.
 Leveres i praktisk bæretaske.

GRAFIK

PDF-fil klargøres efter skabelon
 fra vores Onedrive.
 Alt tekst skal outlines.



SYSTEM, PRINT & TASKE

STØRRELSE

B: 300 x H: 240 x D: 100 cm

VÆGT

16 kg.

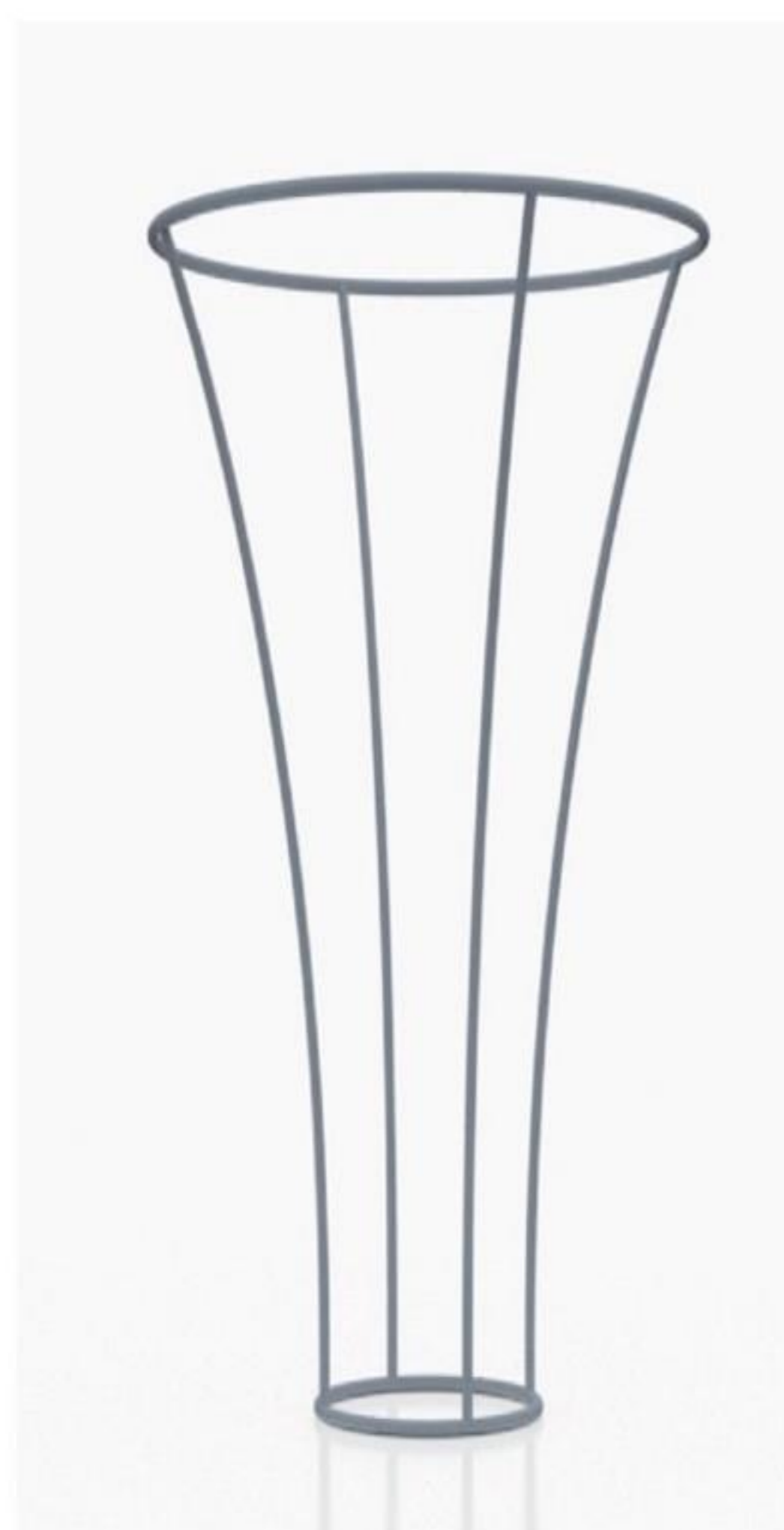

INFO

Hurtig opsætning uden brug af værktøj.
Nem transport, kan være i et bagagerum.
Dobbeltsidet faconsyet print på 190 gr.
stretchstof B1 økotex 100.
Stoffet kan vaskes ved 30 gr. uden at krølle.
Leveres i praktisk bæretaske.

GRAFIK

PDF-fil klargøres efter skabelon
fra vores Onedrive.
Alt tekst skal outlines.



SYSTEM, PRINT & TASKE

STØRRELSE

B: 100/245 x H: 305 cm

VÆGT

25 kg.



INFO

Hurtig opsætning uden brug af værktøj.
 Inkl. 3 stk. wire á 5 meter.
 Nem transport, kan være i et bagagerum.
 Dobbelt-sidedt faconsyet print på 190 gr.
 stretchstof B1 økotex 100.
 Stoffet kan vaskes ved 30 gr. uden at krølle.
 Leveres i praktisk bæretaske.

GRAFIK

PDF-fil klargøres efter skabelon
 fra vores Onedrive.
 Alt tekst skal outlines.

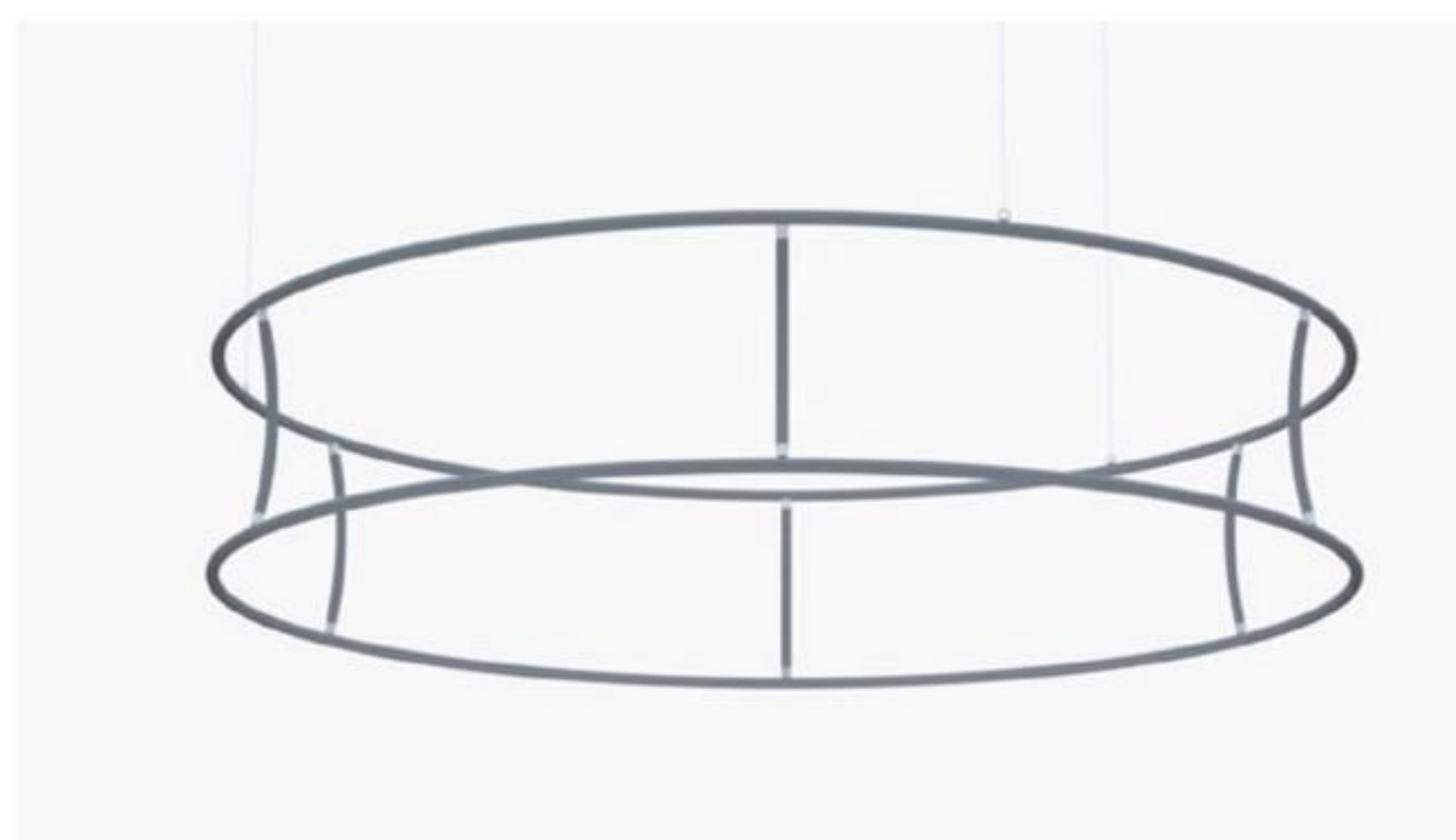

SYSTEM, 3 WIRE, PRINT & TASKE

STØRRELSE

VÆGT

Ø: 300 x H: 60 cm

25 kg.

**INFO**

Hurtig opsætning uden brug af værktøj.
 Inkl. 3 stk. wire á 5 meter.
 Nem transport, kan være i et bagagerum.
 Dobbeltsidet faconsyet print på 190 gr.
 stretchstof B1 økotex 100.
 Stoffet kan vaskes ved 30 gr. uden at krølle.
 Leveres i praktisk bæretaske.

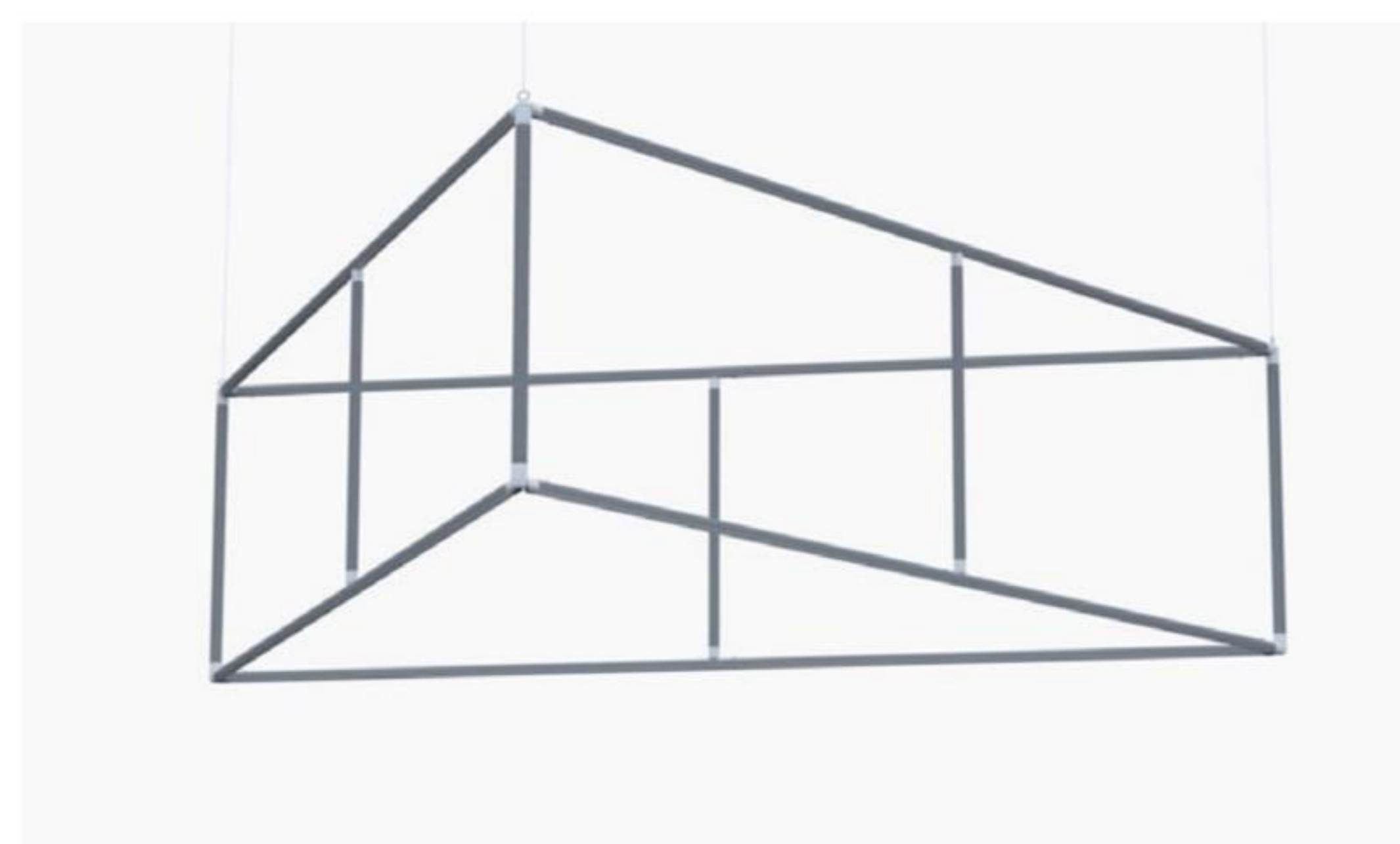
**GRAFIK**

PDF-fil klargøres efter skabelon
 fra vores Onedrive.
 Alt tekst skal outlines.

**SYSTEM, 3 WIRE, PRINT & TASKE****STØRRELSE**

B: 300 x H: 100 x D: 300 cm

VÆGT

25 kg.

GoGoZip 29



INFO

Hurtig opsætning uden brug af værktøj.
 Inkl. 4 stk. wire á 5 meter.
 Nem transport, kan være i et bagagerum.
 Dobbeltsidet faconsyet print på 190 gr.
 stretchstof B1 økotex 100.
 Stoffet kan vaskes ved 30 gr. uden at krølle.
 Leveres i praktisk bæretaske.

GRAFIK

PDF-fil klargøres efter skabelon
 fra vores Onedrive.
 Alt tekst skal outlines.



SYSTEM, 4 WIRE, PRINT & TASKE

STØRRELSE

B: 370 x H: 120 x D: 370 cm

VÆGT

28 kg.

GoGoZip 30



INFO

Hurtig opsætning uden brug af værktøj.
 Inkl. 3 stk. wire á 5 meter.
 Nem transport, kan være i et bagagerum.
 Dobbeltsidet faconsyet print på 190 gr. stretchstof B1 økotex 100.
 Stoffet kan vaskes ved 30 gr. uden at krølle.
 Leveres i praktisk bæretaske.

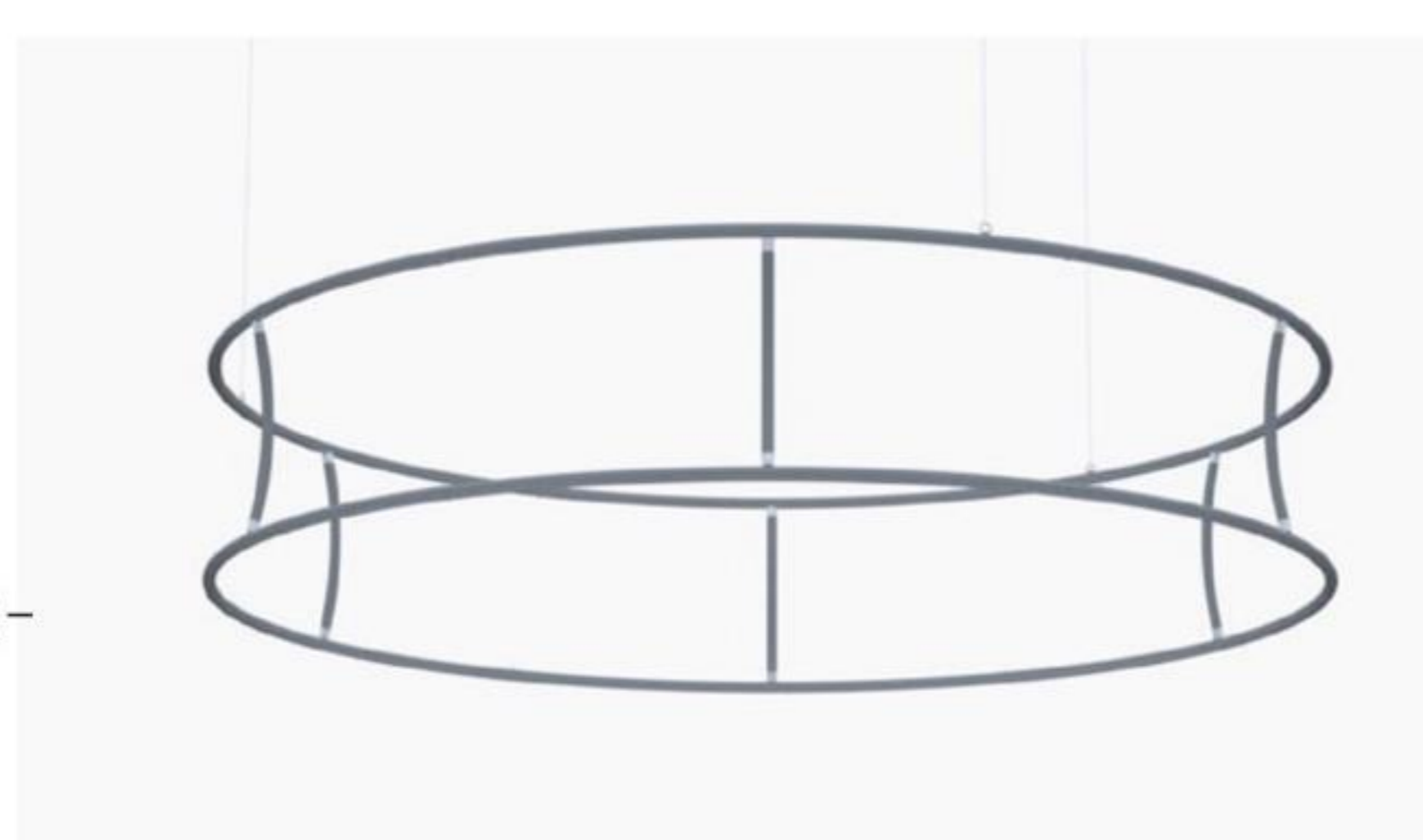

GRAFIK

PDF-fil klargøres efter skabelon fra vores Onedrive.
 Alt tekst skal outlines.



SYSTEM, 3 WIRE, PRINT & TASKE

STØRRELSE

VÆGT

Ø: 300 x H: 110 cm

25 kg.

GoGoZip 32



INFO

Hurtig opsætning uden brug af værktøj.
 Nem transport, kan være i et bagagerum.
 Dobbelt-sidedt faconsyet print på 190 gr.
 stretchstof B1 økotex 100.
 Stoffet kan vaskes ved 30 gr. uden at krølle.
 Leveres i praktisk bæretaske.

GRAFIK

PDF-fil klargøres efter skabelon
 fra vores Onedrive.
 Alt tekst skal outlines.



SYSTEM, PRINT & TASKE

STØRRELSE

B: 125 x H: 210 x D: 110 cm

VÆGT

15 kg.

LED spot black/silver 60 w. (sæt á 2 stk.)

TILKØB SPOT



**INFO**

Hurtig opsætning uden brug af værktøj.
Nem transport, kan være i et bagagerum.
Dobbeltsidet faconsyet print på 190 gr.
stretchstof B1 økotex 100.
Stoffet kan vaskes ved 30 gr. uden at krølle.
Leveres i praktisk bæretaske.

**GRAFIK**

PDF-fil klargøres efter skabelon
fra vores Onedrive.
Alt tekst skal outlines.

**SYSTEM, PRINT & TASKE****STØRRELSE**

B: 240 x H: 120 cm

VÆGT

10 kg.

LED spot black/silver 60 w. (sæt á 2 stk.)

TILKØB SPOT

**INFO**

Hurtig opsætning uden brug af værktøj.
 Nem transport, kan være i et bagagerum.
 Dobbeltsidet faconsyet print på 190 gr.
 stretchstof B1 økotex 100.
 Stoffet kan vaskes ved 30 gr. uden at krølle.
 Leveres i praktisk bæretaske.

GRAFIK

PDF-fil klargøres efter skabelon
 fra vores Onedrive.
 Alt tekst skal outlines.

**SYSTEM, PRINT & TASKE**

STØRRELSE	VÆGT
B: 300 x H: 235 x D: 45 cm	15 kg.
B: 600 x H: 235 x D: 45 cm	18 kg.
LED spot black/silver 60 w. (sæt á 2 stk.)	

TILKØB SPOT

GoGoZip 36**INFO**

Hurtig opsætning uden brug af værktøj.
Nem transport, kan være i et bagagerum.
Dobbeltsidet faconsyet print på 190 gr.
stretchstof B1 økotex 100.
Stoffet kan vaskes ved 30 gr. uden at krølle.
Leveres i praktisk bæretaske.

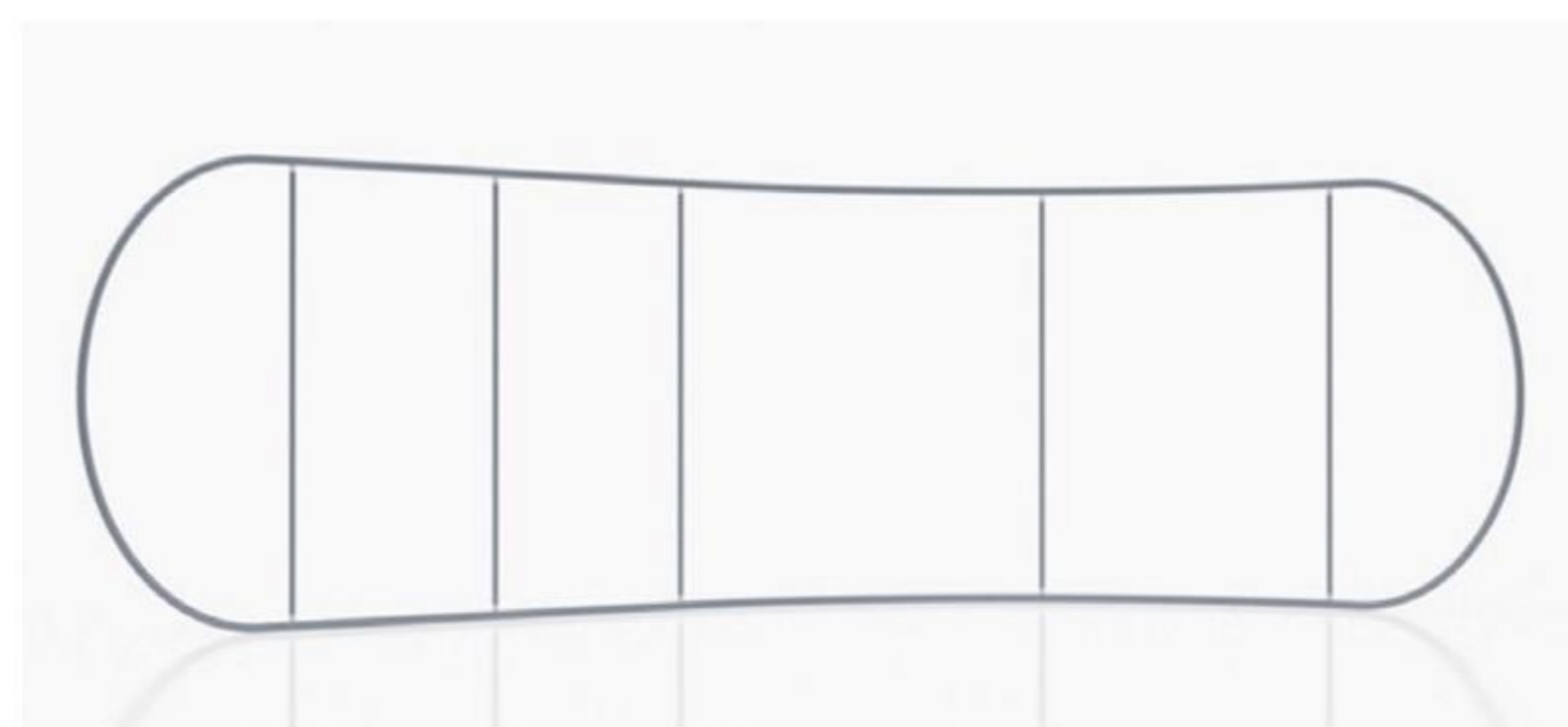
**GRAFIK**

PDF-fil klargøres efter skabelon
fra vores Onedrive.
Alt tekst skal outlines.

**SYSTEM, PRINT & TASKE****STØRRELSE**

B: 740 x H: 245/180 cm

VÆGT

29 kg.

LED spot black/silver 60 w. (sæt á 2 stk.)

TILKØB SPOT

**INFO**

Hurtig opsætning uden brug af værktøj.
Nem transport, kan være i et bagagerum.
Dobbeltsidet faconsyet print på 190 gr. stretchstof B1 økotex 100.
Stoffet kan vaskes ved 30 gr. uden at krølle.
Kan justeres i højden på benene - 10 eller 30 cm.
Leveres i praktisk bæretaske.

GRAFIK

PDF-fil klargøres efter skabelon fra vores Onedrive.
Alt tekst skal outlines.

**SYSTEM, PRINT & TASKE****STØRRELSE**

Ø: 200 x H: 210/230 x 46,5 cm

VÆGT

14 kg.

GoGoZip 38 TIL UDENDØRS BRUG



INFO

Hurtig opsætning uden brug af værktøj.
 Nem transport, kan være i et bagagerum.
 Dobbeltsidet faconsyet print på 190 gr. stretchstof B1 økotex 100.
 Stoffet kan vaskes ved 30 gr. uden at krølle.
 Vægt på foden, når den er fyldt med vand: 30 kg.
 Vægt på fod uden vand: 7 kg.
 Inkl. rotator i foden, så den kan dreje rundt i vinden.
 Leveres i praktisk bæretaske.

GRAFIK

PDF-fil klargøres efter skabelon fra vores Onedrive.
 Alt tekst skal outlines.



SYSTEM, PRINT, PLASTIKFOD & TASKE

STØRRELSE

Ø: 180 x H: 302 x D: 63 cm

VÆGT

21 kg.

**INFO**

Hurtig opsætning uden brug af værktøj.
Nem transport, kan være i et bagagerum.
Dobbeltsidet faconsyet print på 190 gr.
stretchstof B1 økotex 100.
Stoffet kan vaskes ved 30 gr. uden at krølle.
Leveres i praktisk bæretaske.

GRAFIK

PDF-fil klargøres efter skabelon
fra vores Onedrive.
Alt tekst skal outlines.

**SYSTEM, PRINT, PLASTIKFOD & TASKE****STØRRELSE**

Ø: 108 x H: 255 x D: 50 cm

VÆGT

10 kg.

GoGoZip 40

INFO

Hurtig opsætning uden brug af værktøj.
Nem transport, kan være i et bagagerum.

Dobbeltsidet faconsyet print på 190 gr. stretchstof B1 økotex 100.

Stoffet kan vaskes ved 30 gr. uden at krølle.

Leveres i praktisk bæretaske.

GRAFIK

PDF-fil klargøres efter skabelon fra vores Onedrive.

Alt tekst skal outlines.



SYSTEM, PRINT, PLASTIKFOD & TASKE

STØRRELSE

VÆGT

H: 198 x B: 105 cm

10 kg.

INFO

Hurtig opsætning uden brug af værktøj.
 Nem transport, kan være i et bagagerum.
 Dobbeltsidet faconsyet print på 190 gr.
 stretchstof B1 økotex 100.
 Stoffet kan vaskes ved 30 gr. uden at krølle.
 Leveres i praktisk bæretaske.

GRAFIK

PDF-fil klargøres efter skabelon
 fra vores Onedrive.
 Alt tekst skal outlines.

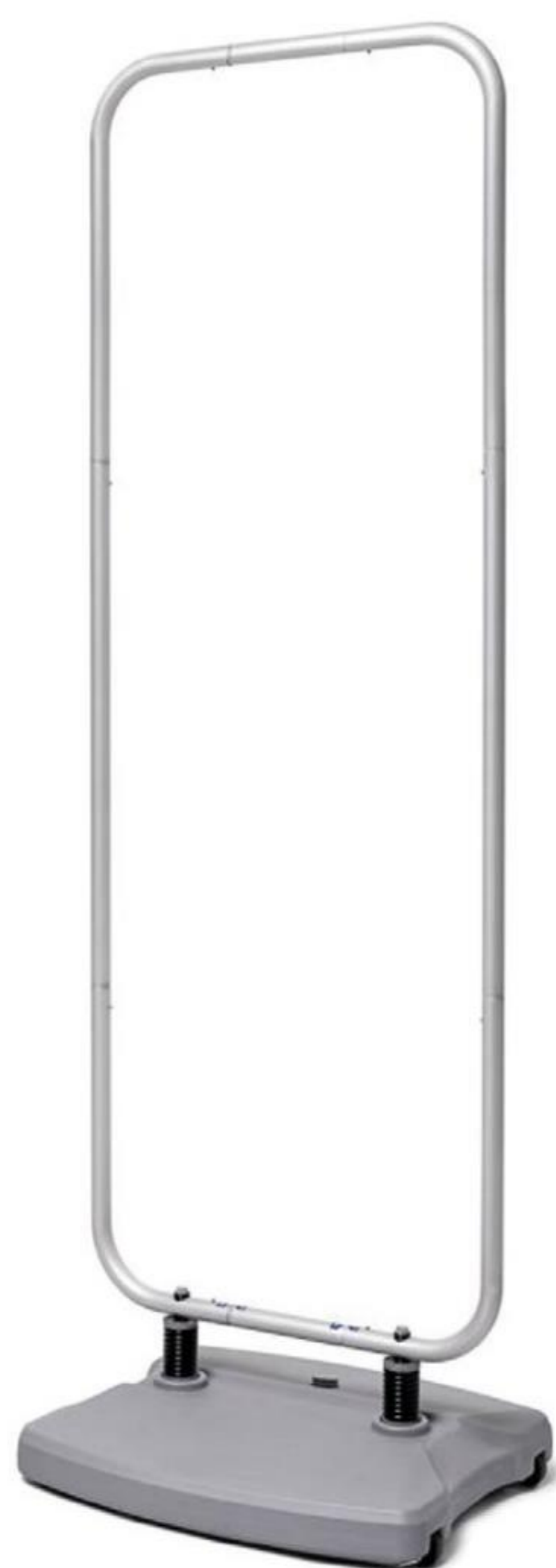
**SYSTEM, PRINT, PLASTIKFOD & TASKE****STØRRELSE****VÆGT**

H: 70 x B: 100 cm

9 kg.

H: 70 x B: 200 cm

9 kg.

INFO

Hurtig opsætning uden brug af værktøj.
Nem transport, kan være i et bagagerum.

GRAFIK

PDF-fil klargøres efter skabelon
fra vores Onedrive.
Alt tekst skal outlines.

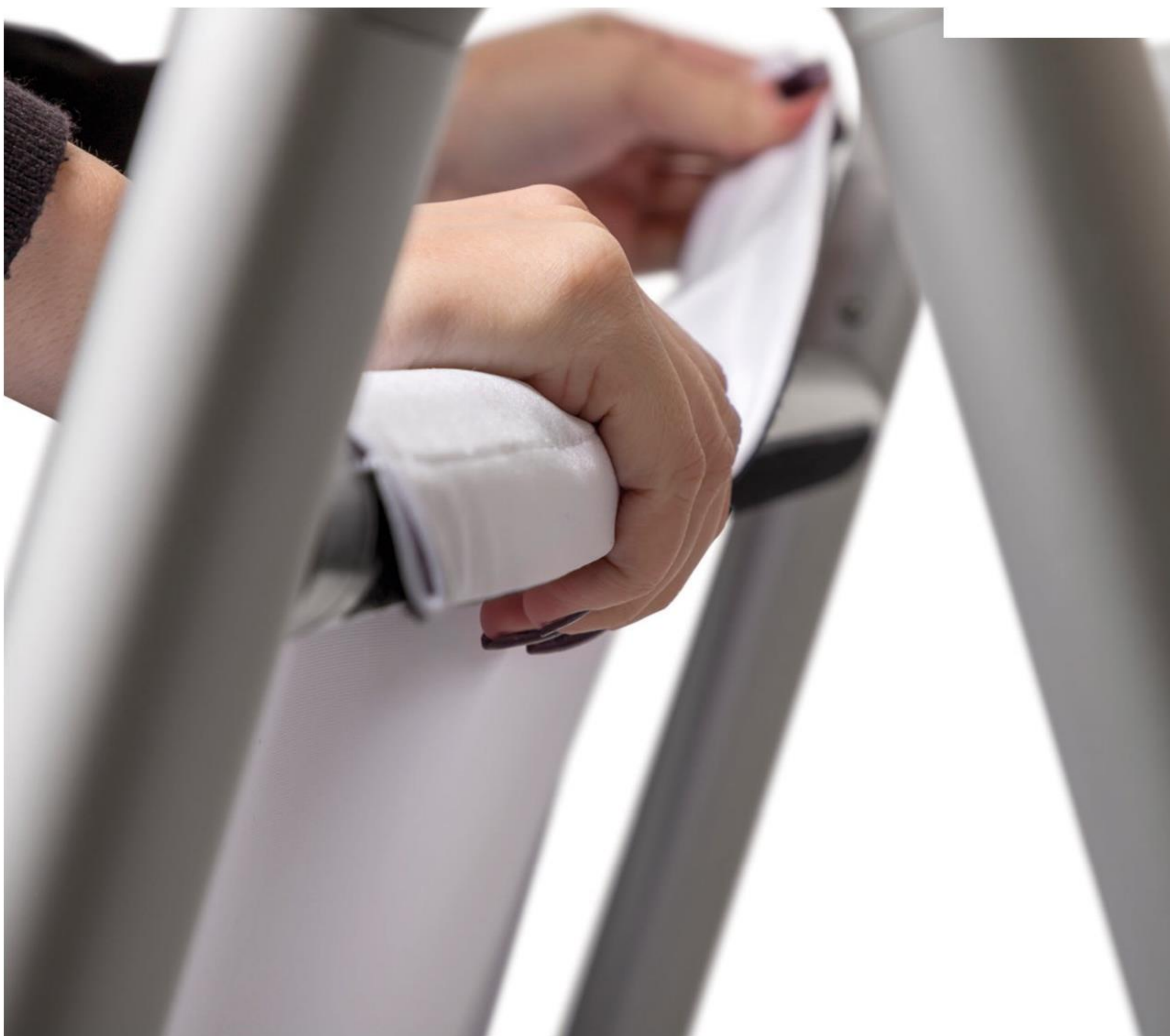

SYSTEM, PRINT, PLASTIKFOD & TASKE

STØRRELSE

VÆGT

H: 70 x B: 100 cm

9 kg.

GoGoZip MESSEDISK QUICK SMALL

FYLDER
NÆSTEN
INGENTING, NÅR
DEN ER PAKKET
SAMMEN.



INFO

Hurtig opsætning uden brug af værktøj.
Nem transport, kan være i et bagagerum.
Dobbelt-sidede faconsyete print på 190 gr.
stretchstof B1 økotex 100.
Stoffet kan vaskes ved 30 gr. uden at krølle.
Leveres i praktisk bæretaske.

GRAFIK

PDF-fil klargøres efter skabelon
fra vores Onedrive.
Alt tekst skal outlines.



SYSTEM, PRINT & TASKE

STØRRELSE

B: 70 x H: 90 x D: 48 cm

VÆGT

9 kg.

GoGoZip MESSEDISK QUICK LARGE

FYLLER
NÆSTEN
INGENTING, NÅR
DEN ER PAKKET
SAMMEN.



INFO

Hurtig opsætning uden brug af værktøj.
Nem transport, kan være i et bagagerum.
Dobbeltsidet faconsyet print på 190 gr.
stretchstof B1 økotex 100.
Stoffet kan vaskes ved 30 gr. uden at krølle.
Leveres i praktisk bæretaske.

GRAFIK

PDF-fil klargøres efter skabelon
fra vores Onedrive.
Alt tekst skal outlines.



SYSTEM, PRINT & TASKE

STØRRELSE

B: 80 x H: 100 x D: 50 cm

VÆGT

10 kg.

GoGoZip MESSEDISK QUICK LARGE LED

FYLLER
NÆSTEN
INGENTING, NÅR
DEN ER PAKKET
SAMMEN.

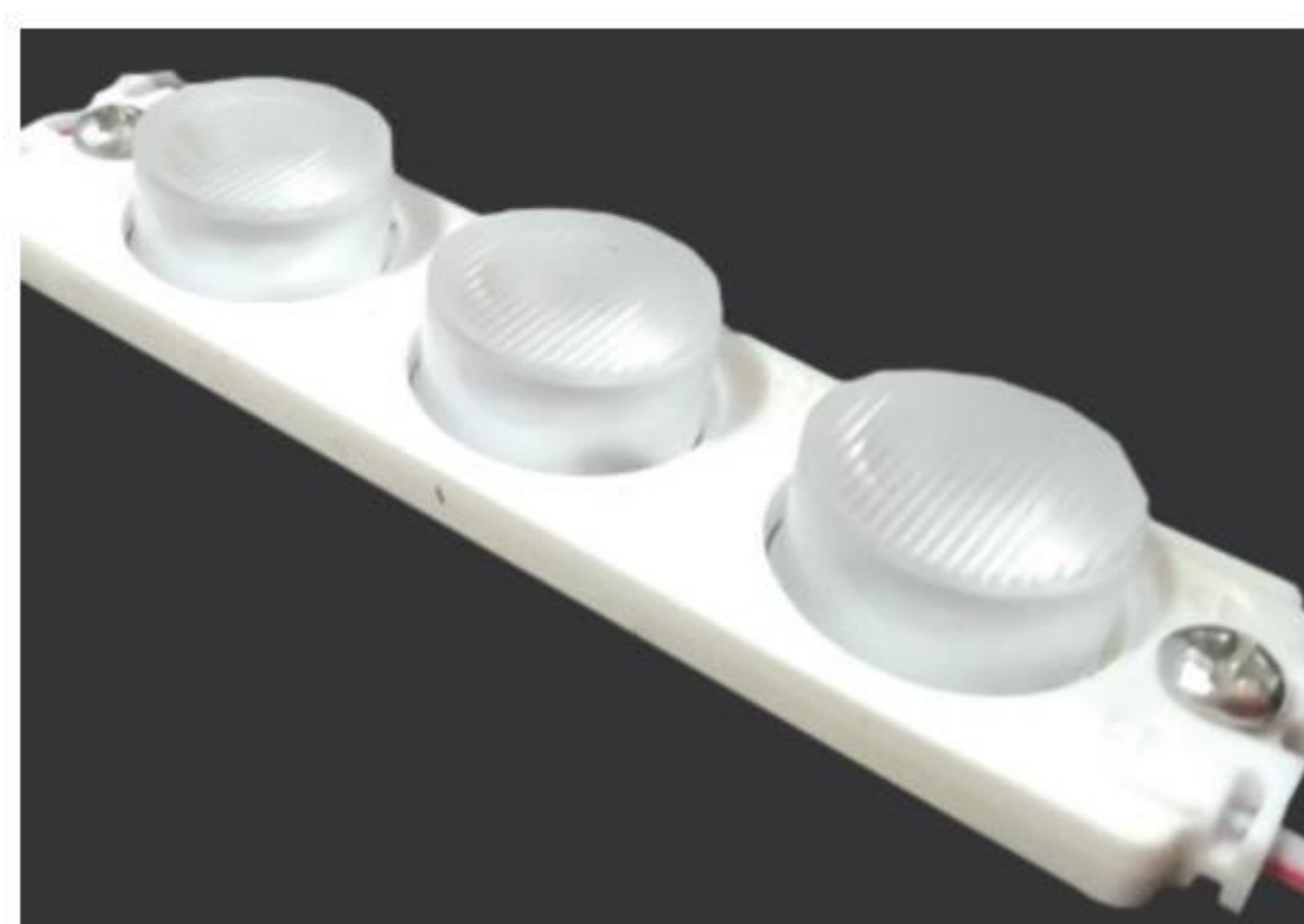

INFO

Hurtig opsætning uden brug af værktøj.
Nem transport, kan være i et bagagerum.
Dobbeltsidet faconsyet print på 190 gr.
stretchstof B1 økotex 100.
Stoffet kan vaskes ved 30 gr. uden at krølle.
Leveres i praktisk bæretaske.

GRAFIK

PDF-fil klargøres efter skabelon
fra vores Onedrive.
Alt tekst skal outlines.

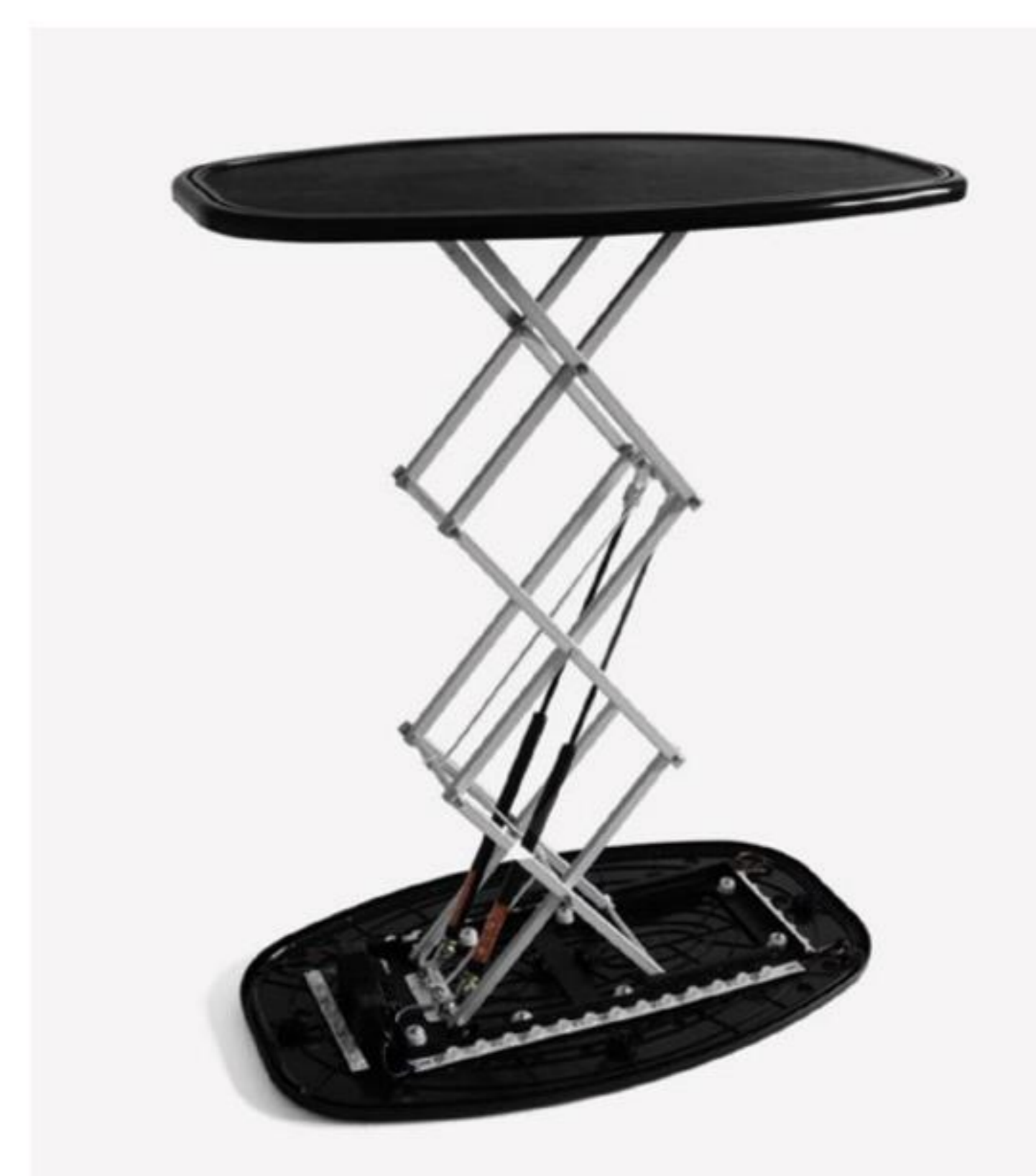

SYSTEM, PRINT & TASKE

STØRRELSE

VÆGT

B: 80 x H: 100 x D: 50 cm

12 kg.

GoGoLight HANGER

INFO

Print på speciel lightbox-tekstil.
LED-belysning i alu-ramme med
meget lavt energiforbrug.
Moderne design i højeste kvalitet.
Stoffet har en silikone strimmel rund
i kanten, som monteres fast på
alu-rammen.

GRAFIK

PDF-fil klargøres efter skabelon
fra vores Onedrive.
Alt tekst skal outlines.

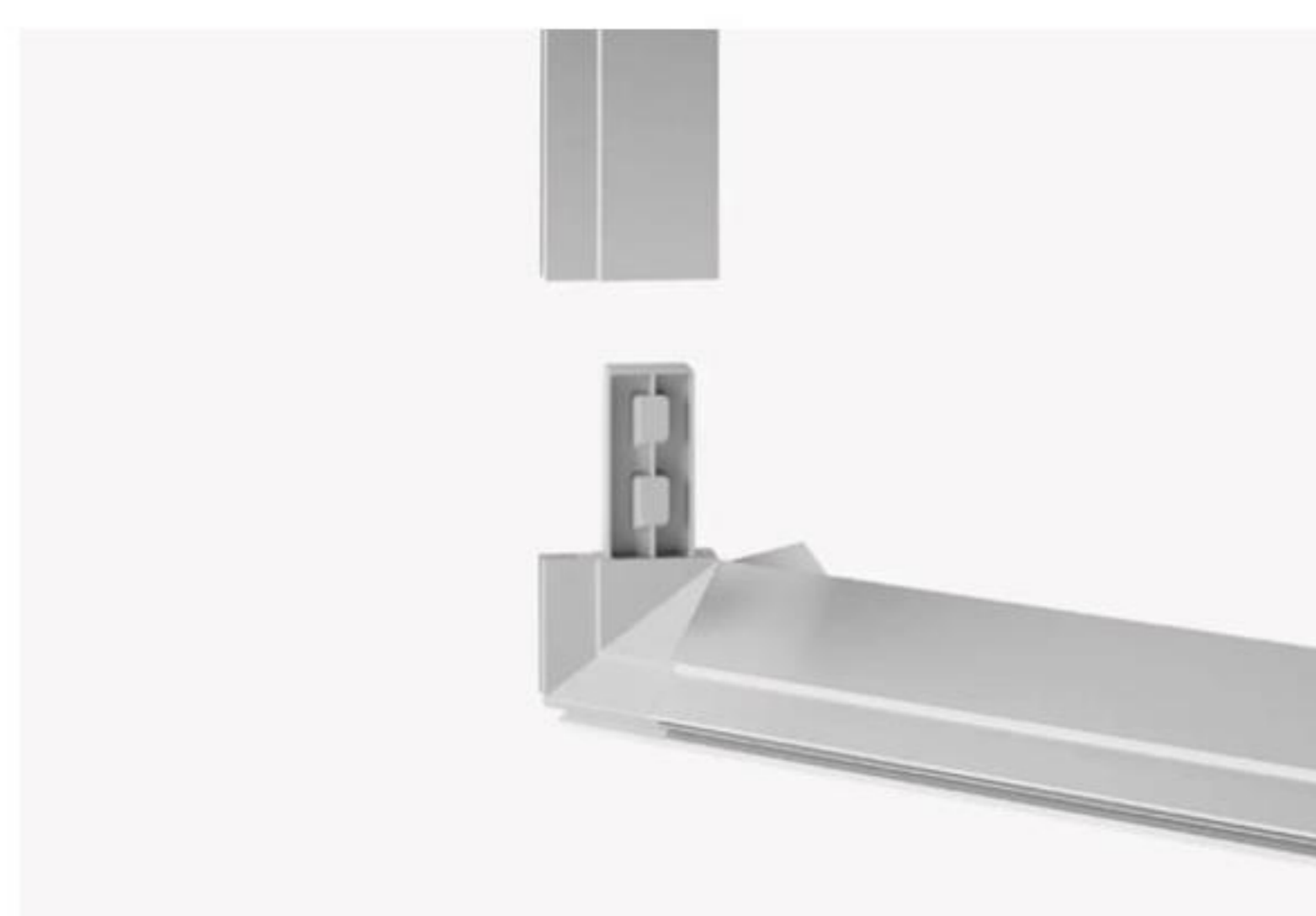
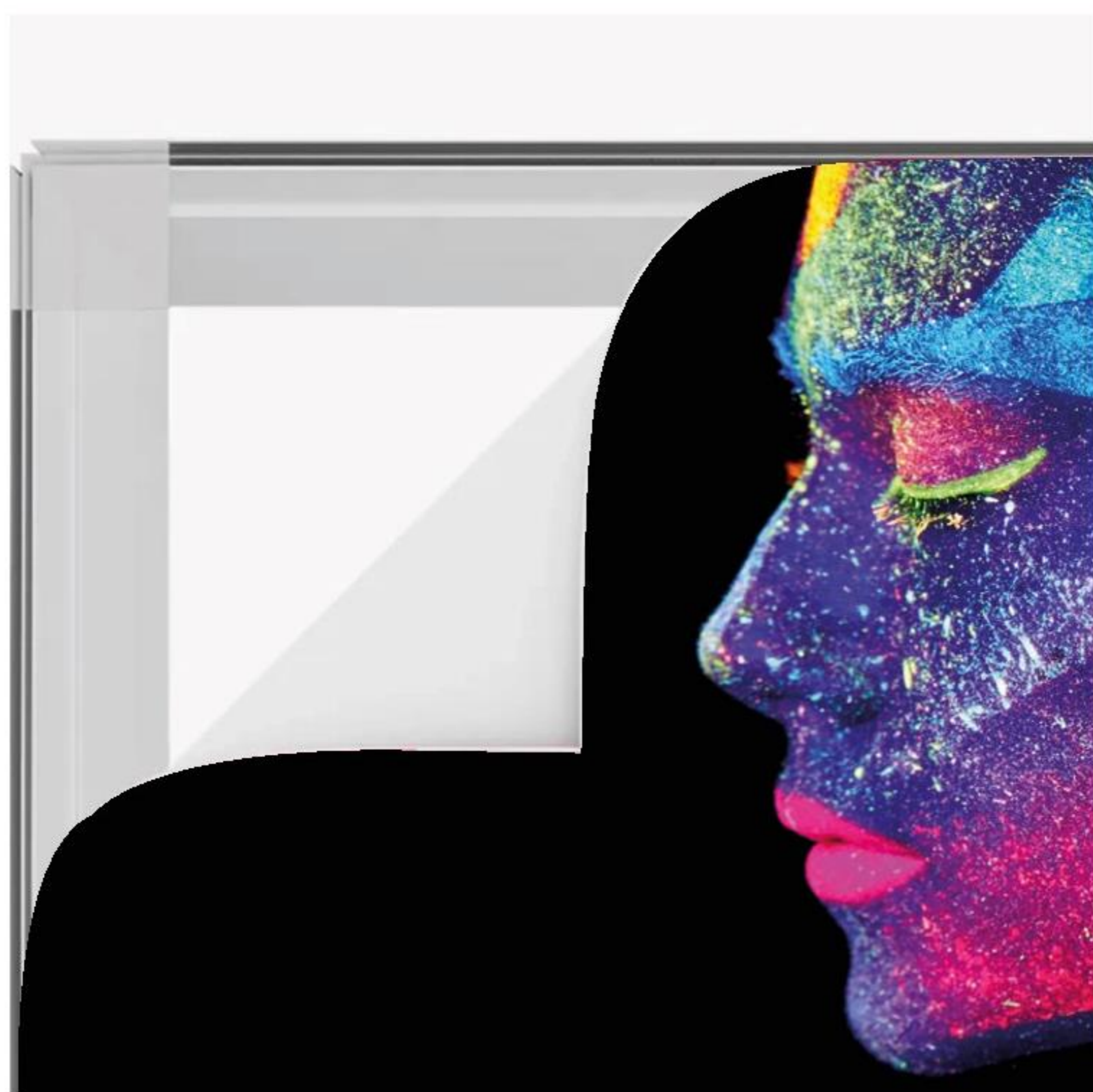

**PRIS INKL. SYSTEM, LED, ENKELTSIDE PRINT,
LEVERES I PRAKTISK BÆRETASKE**

STØRRELSE

100 x 50 x 100 cm

100 x 100 x 100 cm

150 x 100 x 150 cm

150 x 150 x 150 cm

Special mål - Indhent pris.

**SPECIAL MÅL
KAN OGSÅ LAVES**

GoGoLight PREMIUM BUILD



INFO

Velegnet til den kræsne køber, som skal på messe flere gange om året.

Kraftig og solid aluminium konstruktion.

Tunge 2cm tykke massive fødder, for optimal stabilitet.

Plug and play strømforstyrning placeret inde i rammen.

Kan bygges sammen, og passer sammen med Octanorm profiler.

LED & Rammen er i meget høj kvalitet, og med 2års garanti.

GRAFIK

PDF-fil i det rammemål der bestilles.

20 mm beskæring på alle sider.

Alt tekst skal outlines.

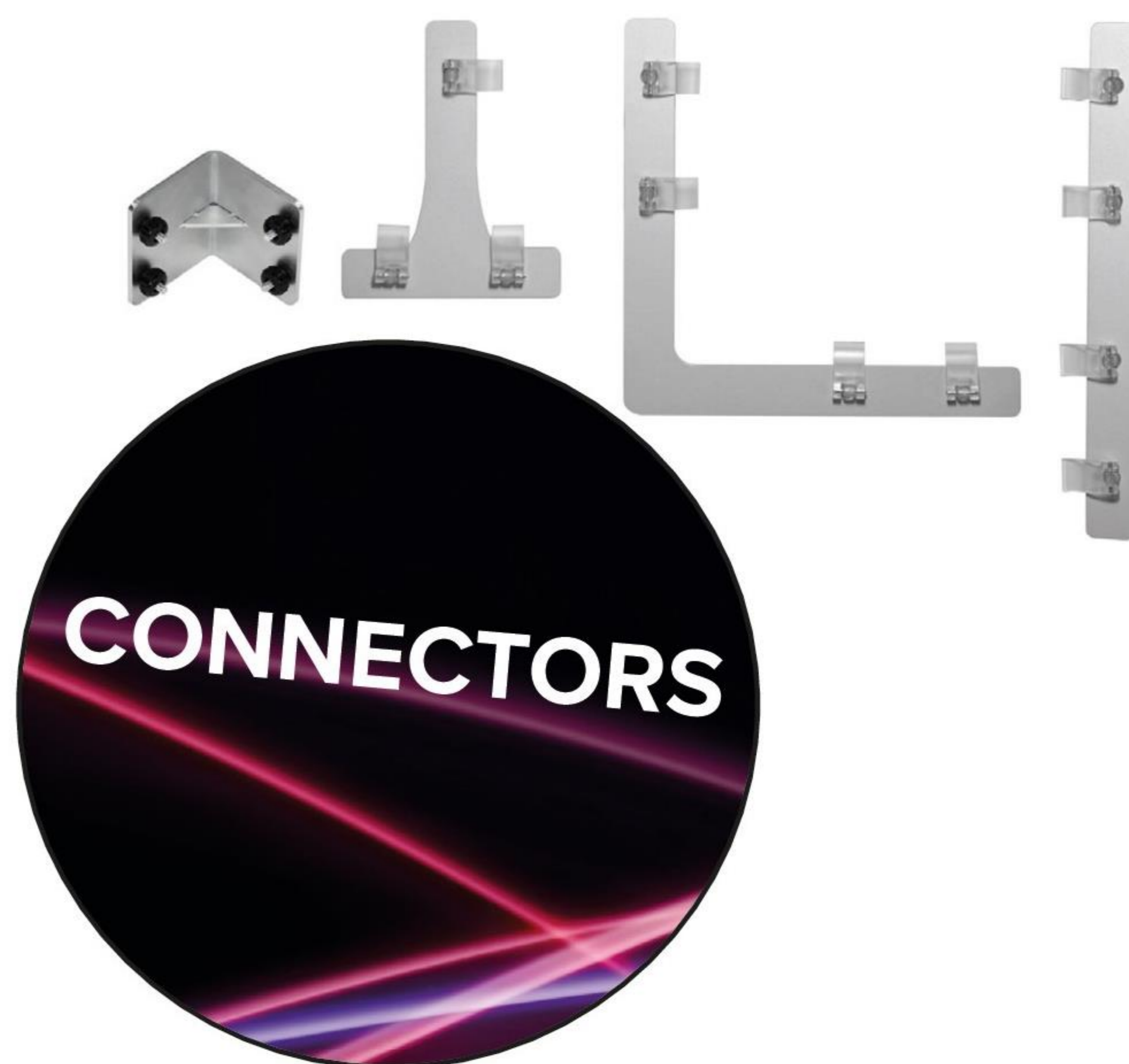
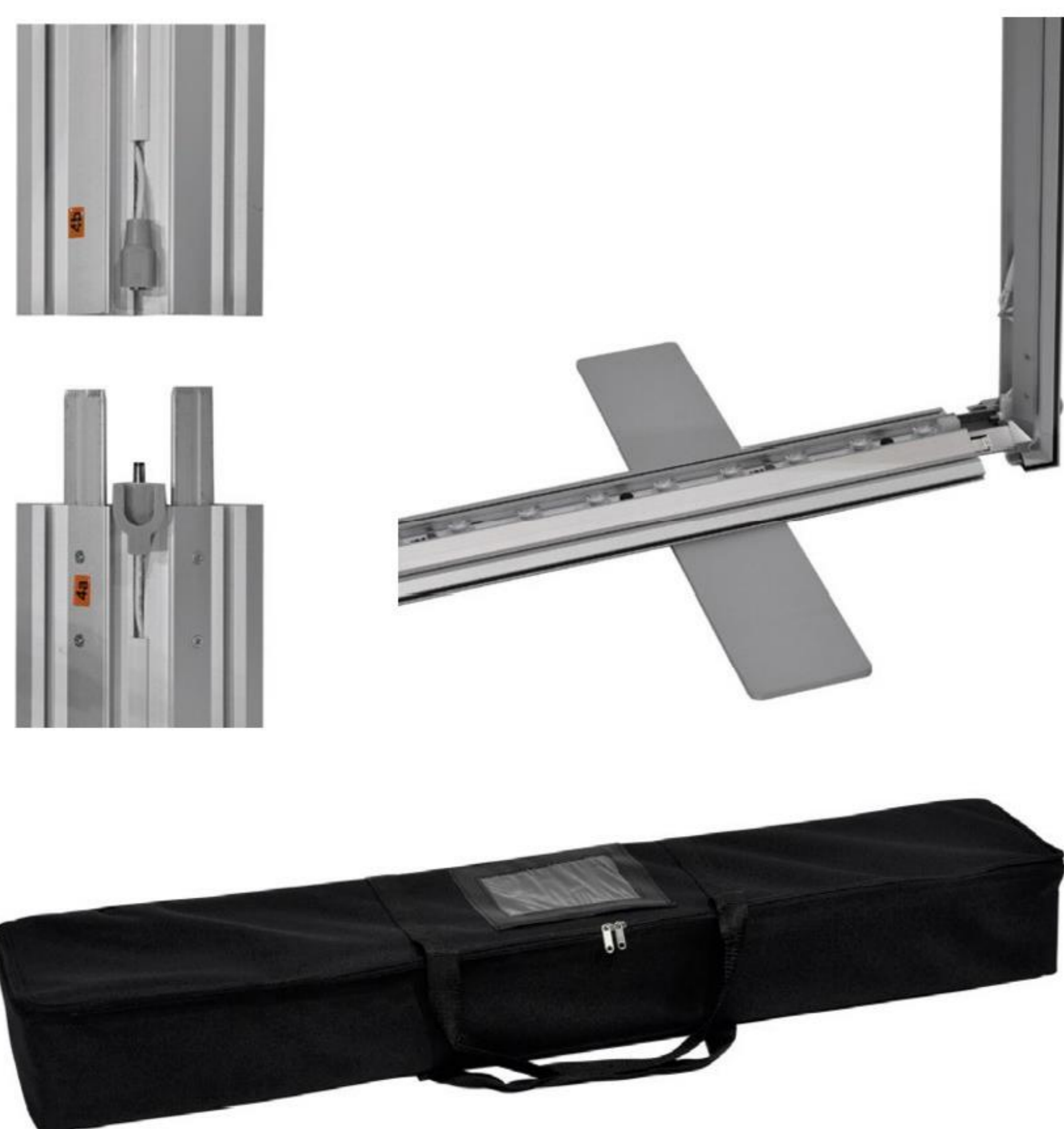

PRIS INKL. SYSTEM, LED, ENKELTSIDE PRINT, LEVERES I PRAKTISK BÆRETASKE

STØRRELSE

B: 200 x H: 250 cm

B: 250 x H: 250 cm

B: 275 x H: 250 cm

B: 300 x H: 250 cm

B: 325 x H: 250 cm

B: 350 x H: 250 cm

B: 375 x H: 250 cm

B: 400 x H: 250 cm

B: 425 x H: 250 cm

B: 450 x H: 250 cm

B: 475 x H: 250 cm

B: 500 x H: 250 cm

GoGoLight PREMIUM BUILD

LEVERINGSTID
8-10 ARBEJDS-DAGE



**PRIS INKL. SYSTEM, LED, ENKELTSIDE PRINT,
LEVERES I PRAKTISK BÆRETASKE**

STØRRELSE

B: 200 x H: 300 cm

B: 250 x H: 300 cm

B: 275 x H: 300 cm

B: 300 x H: 300 cm

B: 325 x H: 300 cm

B: 350 x H: 300 cm

B: 375 x H: 300 cm

B: 400 x H: 300 cm

B: 425 x H: 300 cm

B: 450 x H: 300 cm

B: 475 x H: 300 cm

B: 500 x H: 300 cm

GoGoLight 01 CUSTOMIZE FLOOR

LYSKASSE – DOBBELTSIDET GULVMODEL / 14 CM RAMME

INFO

Dobbeltsidet print på Økotex 100 lightbox-tekstil.

LED-belysning i alu-ramme med meget lavt energiforbrug.

Moderne design i højeste kvalitet.

Hurtig opsætning uden brug af værktøj.

Bæretaske kan tilkøbes.

Kan designes i flere størrelser

GRAFIK

PDF-fil klargøres efter skabelon fra vores Onedrive.

Alt tekst skal outlines.



**SYSTEM, LED, PRINT, LEVERES I KRAFTIG
PAPEMBALLAGE**

STØRRELSE

B: 150 x H: 200 cm

B: 150 x H: 250 cm

B: 200 x H: 200 cm

B: 200 x H: 250 cm

B: 300 x H: 250 cm

B: 400 x H: 250 cm

B: 500 x H: 250 cm

**SPECIAL DESIGN
VÆLG MELLEML
FLERE STØRREL-
SER**

GoGoLight 02 CUSTOMIZE WALL

LYSKASSE – ENKELTSIDET VÆGMODEL / 12 CM RAMME

INFO

Enkelt-sided print på Økotex 100 lightbox-tekstil.

LED-belysning i alu-ramme med meget lavt energiforbrug.

Moderne design og højeste kvalitet.

Hurtig opsætning uden brug af værktøj.

Bæretaske kan tilkøbes.

Kan designes i flere størrelser.

GRAFIK

PDF-fil klargøres efter skabelon fra vores Onedrive.

Alt tekst skal outlines.



SYSTEM, LED, PRINT, LEVERES I KRAFTIG PAPEMBALLAGE

STØRRELSE

B: 100 x H: 100 cm

B: 100 x H: 200 cm

B: 100 x H: 250 cm

B: 150 x H: 200 cm

B: 150 x H: 250 cm

B: 200 x H: 200 cm

B: 300 x H: 250 cm



SPECIAL DESIGN
VÆLG MELLE
FLERE STØRREL-
SER

GoGoLight NoFight

LYSKASSE – DOBBELTSIDET TIL GULV, KUN 8 CM RAMME



INFO

Motivet bliver printet på en speciel lightbox-tekstil, som er øko-tex100 miljømærket og B1 brand-godkendt.

LED-belysning i rammen med meget lavt energiforbrug.

Kanten på lyskasserne er magnetisk, hvilket gør det nemt at bygge en væg med flere sammenhængende lyskasser.

Hurtig opsætning uden brug af værktøj.

GRAFIK

PDF-fil klargøres efter skabelon fra vores Onedrive.

Alt tekst skal outlines.



SYSTEM, LED, DOBBELTSIDET PRINT.

B: 100 X H: 200 CM

1 stk. Leveres i Pap Emballage

2-9 stk. Leveres i Pap Emballage

1 stk. Leveres i Trolleytaske

2-9 stk. Leveres i Trolleytaske

B: 100 X H: 250 CM

1 stk. Leveres i Papemballage

2-9 stk. Leveres i Papemballage

1 stk. Leveres i Trolleytaske

2-9 stk. Leveres i Trolleytaske



GoGoLight SmartBuild

LYSKASSE - DOBBELTSIDET TIL GULV 12CM RAMME, VELEGNET TIL AT BYGGE MESSESTANDE MED



INFO

GoGoLight SMART BUILD, kan leveres med forskellige connectorer såsom hjørnebeslag, samlebeslag mv, som gør det nemt at bygge flere lyskasser sammen f.eks. til messer. Motivet bliver printet på en speciel lightbox-textil, som er Økotex 100 miljømærket og B1 brandgodkendt. LED-belysning i rammen med meget lavt energiforbrug. Hurtig opsætning uden brug af værktøj.

GRAFIK

PDF-fil klargøres efter skabelon fra vores Onedrive. Alt tekst skal outlines.



**LEVERINGSTID
8 ARBEJDSDAGE**

SYSTEM, LED, DOBBELTSIDET PRINT, LEVERES I PRAKTISK BÆRETASKE

STØRRELSE	VÆGT
B: 100 x H: 200 cm	11 kg.
B: 100 x H: 250 cm	12 kg.
B: 200 x H: 200 cm	23 kg.
B: 200 x H: 250 cm	24 kg.
B: 300 x H: 250 cm	26 kg.
90 graders connector	
180 graders connector	



GoGoLight LYSKASSE - MESSEDISK

SmartBuild

Messedisk



INFO

GoGoLight SMART BUILD Desk.
Motivet bliver printet på en speciel light-box-textil, som er Økotex 100 miljømærket og B1 brandgodkendt.
LED-belysning i rammen med meget lavt energiforbrug. Hurtig opsætning uden brug af værktøj.

GRAFIK

PDF-fil klargøres efter skabelon fra vores Onedrive.
Alt tekst skal outlines.



SYSTEM, LED, DOBBELTSIDET PRINT, LEVERES I PRAKTISK BÆRETASKE

STØRRELSE

VÆGT

Disk: B: 100 x H: 100 x D: 12/32/40 cm

11 kg.

GoGoLight Single

LYSKASSE - ENKELTSIDET' TIL GULV 6CM
RAMME, SOM ALTERNATIV TIL EN ROLL-UP



INFO

GoGoLight SINGLE, motivet bliver printet på en special lightbox-textil, som er Økotex 100 miljømærket og B1 brandgodkendt. LED-belysning på bagsiden, med meget lavt energiforbrug.

GRAFIK

PDF-fil klargøres efter skabelon fra vores Onedrive.

Alt tekst skal outlines.

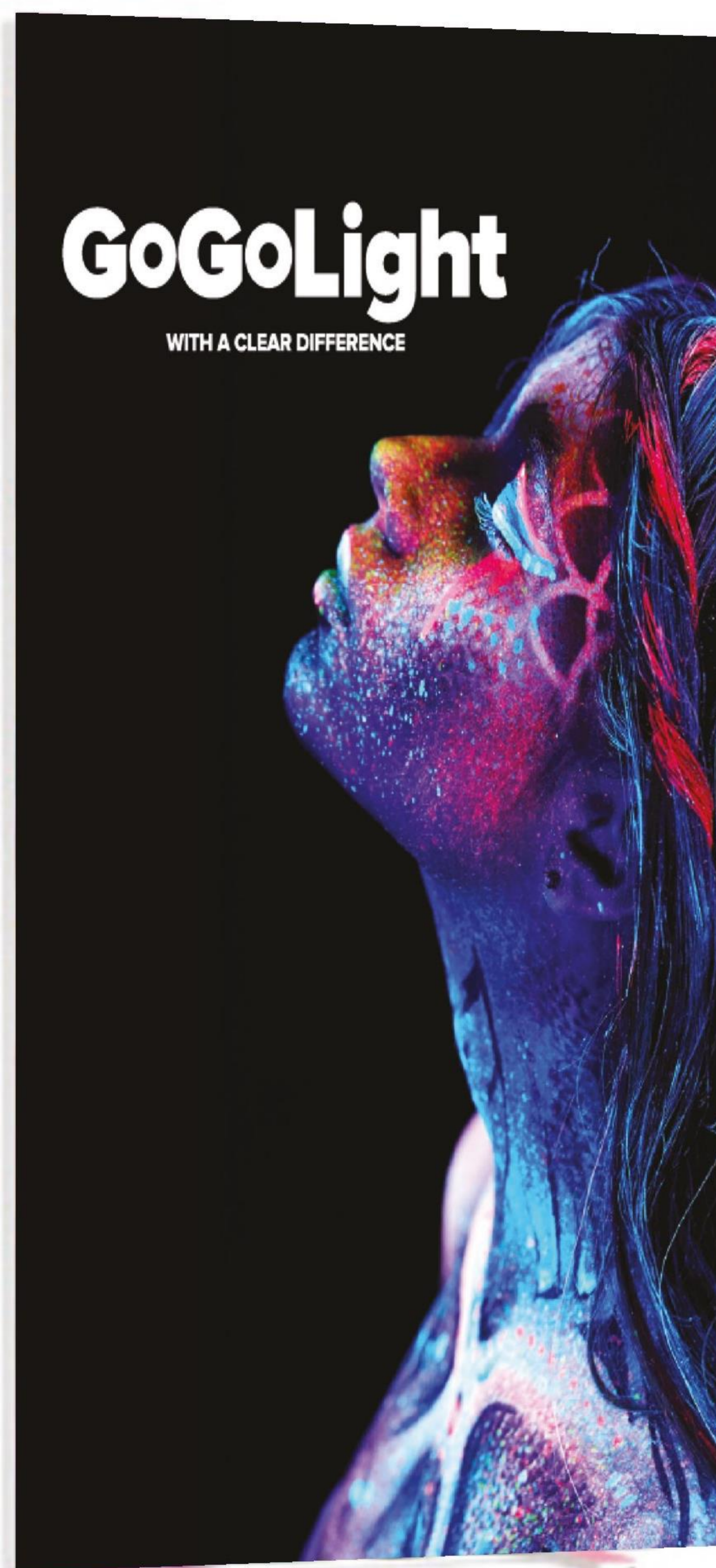

**SYSTEM, LED, ENKELTSIDE PRINT,
LEVERES I PRAKTISK BÆRETASKE**

STØRRELSE

VÆGT

B: 85 x H: 200 cm 9 kg.

B: 100 x H: 200 cm 11 kg.

B: 100 x H: 250 cm 12 kg.

BATTERIDREVET LYSKASSE

Revolutionerende og unik lyskasse med print, som vil glæde selv de mest krævende kunder.

Holdbar og flot LED-belysning pakket ind i en slank, men robust ramme lavet af aluminium i højeste kvalitet.

Batteriet er placeret i bunden af lyskassen, som forbedrer produktets stabilitet. Der er hjul placeret i bunden af batteriet, som gør det nemt at flytte lyskassen rundt, når behovet opstår.

Vores batterilyskasse samles let uden brug af værktøj til montering, og takket være at batteriet er placeret i bunden kan du oplade den uden at skulle slukke lyset.

FORDELE

Indbygget batteri - cirka 14 timers drift på en enkelt opladning.

Mulighed for at genoplade, imens lysboksen er tændt.

Fritstående med dobbeltsidet print.

Samles uden brug af værktøj.

Leveres i Trolley med hjul.

Bredde på rammen er 8 cm.

LED-kantbelyst.

Enkel og hurtig udskiftning af grafik.

DIMENSIONER OG VÆGT

Lyskassens bredde: 85 og 100 cm

Højde på lysboksen: 200 cm

Mål på bunden: 85,5 x 31,5 x 5 cm

Højde på bunden: 5 cm

Total højde: 205 cm

Vægt: 30 kg.



14 TIMERS
BATTERI TID

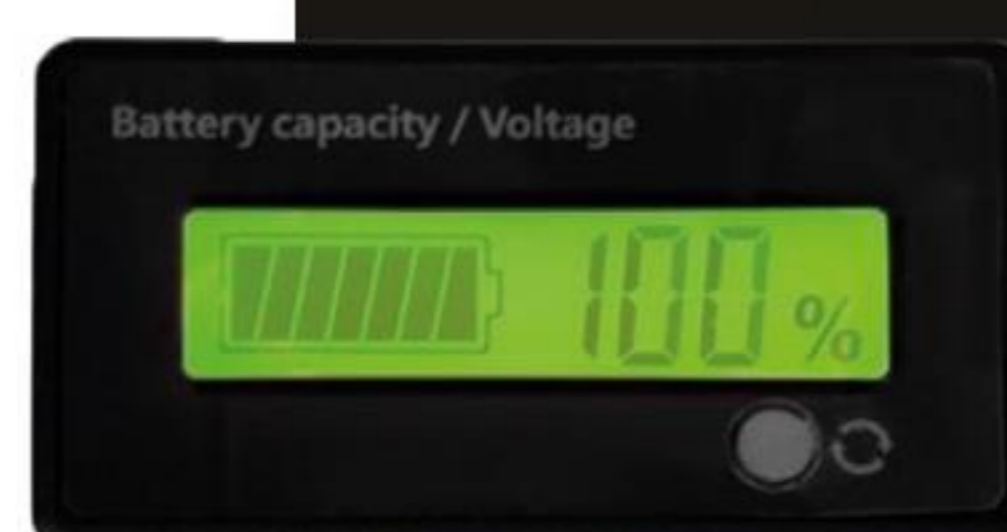

SYSTEM, LED, PRINT, LEVERES I PRAKTISK BÆRETASKE

STØRRELSE

B: 85 x H: 100 cm

B: 100 x H: 200 cm



GoGoLight ENKELTSIDET' poster



INFO

GoGoLight SINGLE, motivet bliver printet på en speciel lightbox-textil, som er Økotex 100 miljømærket og B1 brandgodkendt. LED-belysning på bagsiden, med meget lavt energiforbrug.

GRAFIK

PDF-fil klargøres efter skabelon fra vores Onedrive.
Alt tekst skal outlines.



GOGOLIGHT POSTER SYSTEM, LED, ENKELTSIDE PRINT

STØRRELSE

Str. 70 x 100 cm

Str. 100 x 100 cm

Str. 100 x 150 cm

Str. 100 x 200 cm

Str. 100 x 250 cm

Str. 100 x 300 cm



FLEKSIBLE NEON SKILTE

TRADITIONEL LYSREKLAME I ET MODERNE DESIGN.

Neonskilte i glas er blevet forældede og er erstattet af ny fleksibel plast. Det giver mulighed for at anvende mange forskellige farver og former på samme skilt. Med nye LED-teknologier er de fleksible neonskilte mere effektive og modstandsdygtige, samtidig med at de giver et mere ensartet lys.





INFO

Nem at transportere.
Hurtig opsætning uden brug
af værktøj.
Inkl. bæretaske.

GRAFIK

PDF-fil klargøres efter skabelon
fra vores Onedrive.
Alt tekst skal outlines.



SYSTEM, FØDDER, PRINT & TASKE

STØRRELSE

ENKELTSIDET

DOBBELTSIDET

NYT PRINT ENKELTSIDET

NYT PRINT DOBBELTSIDET

B: 79 x H: 225 x D: 36 cm

B: 152 x H: 225 x D: 36 cm

B: 225 x H: 225 x D: 36 cm

B: 298 x H: 225 x D: 36 cm

B: 370 x H: 225 x D: 36 cm

B: 79 x H: 300 x D: 36 cm

B: 152 x H: 300 x D: 36 cm

B: 225 x H: 300 x D: 36 cm

B: 298 x H: 300 x D: 36 cm

Sæt med 2 stk. LED spot

Spot fås i sølv, hvid og sort

ToGoGo LED

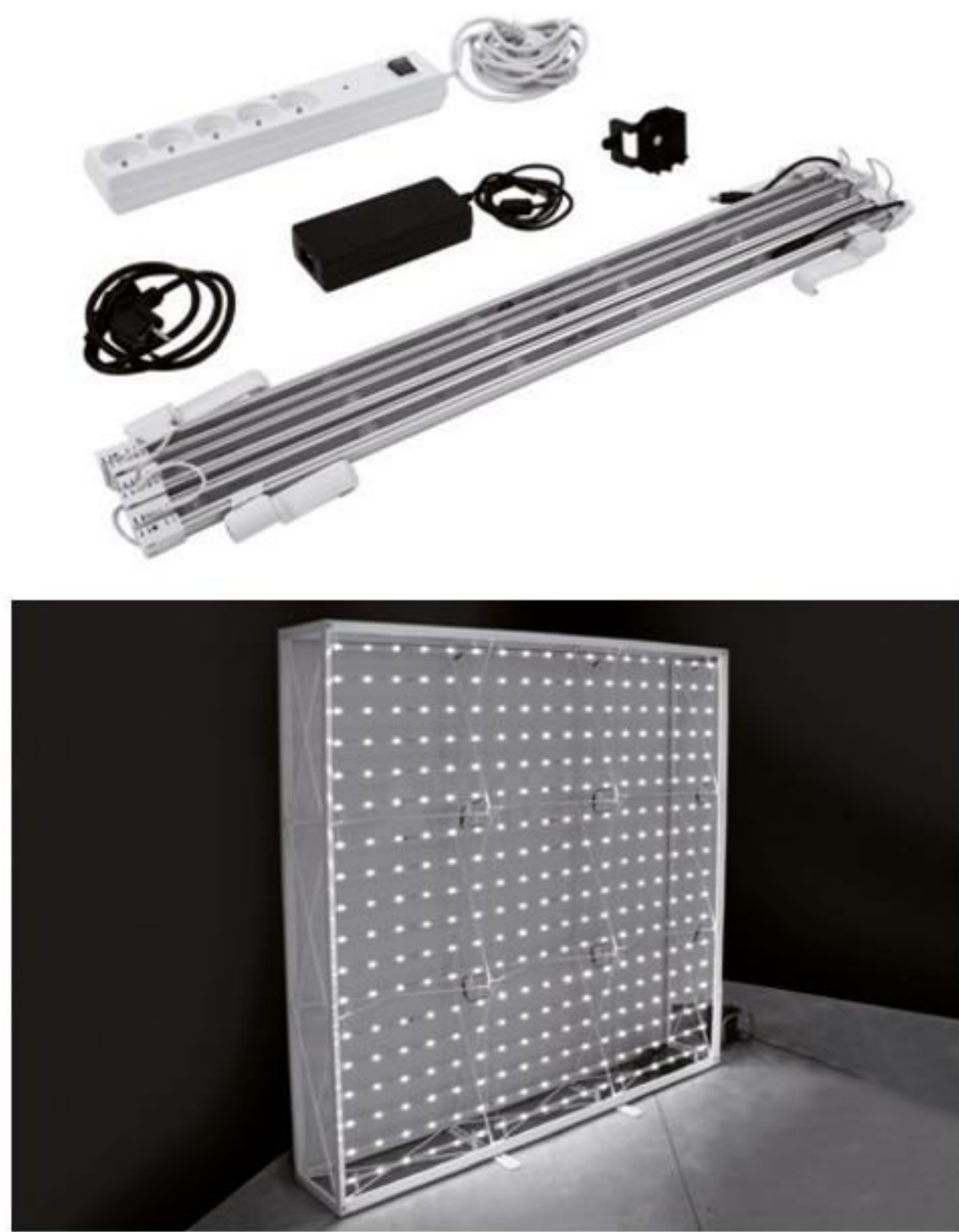

INFO

Nem at transportere.
Hurtig opsætning uden brug af værktøj.
Inkl. bæretaske.

GRAFIK

PDF-fil klargøres efter skabelon fra vores Onedrive.
Alt tekst skal outlines.



SYSTEM, LED PANELER, FØDDER, PRINT & TASKE

STØRRELSE	ENKELTSIDET	DOBBELTSIDET	NYT PRINT ENKELTSIDET'	NYT PRINT DOBBELTSIDET'
B: 79 x H: 225 x D: 36 cm				
B: 152 x H: 225 x D: 36 cm				
B: 225 x H: 225 x D: 36 cm				
B: 298 x H: 225 x D: 36 cm				
B: 370 x H: 225 x D: 36 cm				
B: 79 x H: 300 x D: 36 cm				
B: 152 x H: 300 x D: 36 cm				
B: 225 x H: 300 x D: 36 cm				
B: 298 x H: 300 x D: 36 cm				
Sæt med 2 stk. LED spot	spot fås i sølv, hvid og sort			

GoGoTwist



INFO

Smart montre med LED lys i toppen til udstilling af produkter.

Hurtig opsætning uden brug af værktøj.

Tilkøb af felter muligt.

Kommer i smart trolley med hjul.



MONTRE OG TROLLEY

NAVN	STØRRELSE	FELT HVID/KLAR	FELT ENKELTSIDET'	FELT DOBBELTSIDET'
GoGoTwist 01	Ø: 56 x H: 200 cm			
GoGoTwist 02	Ø: 56 x H: 250 cm			
GoGoTwist 03	Ø: 56 x H: 200 cm			
GoGoTwist 04	Ø: 45 x H: 200 cm			
GoGoTwist 05	Ø: 58 x H: 106 cm			
GoGoTwist 06	Ø: 44,5 x H: 106 cm			

GoGoPos HYLDEDISPLAY



01



02



03

LEVERINGSTID
6-8 ARBEJDSDAGE

INFO

UV print på EB flute.

Miljøvenlig og uden varnish eller laminat.

Hurtig opsætning og nem at have med rundt.

Masser af plads til grafisk frihed, så dit budskab kan ses.

Model 01 kan bære 15 kg. pr. hylde.

Model 02 & 03 kan bære 6 kg. pr. hylde.

GRAFIK

PDF-fil klargøres efter skabelon

fra vores Onedrive.

Alt tekst skal outlines.

SYSTEM MED PRINT

STØRRELSE

VÆGT

10-20 STK.

21-50 STK.

51-100 STK.

01: B: 60 x H: 140 x D: 40 cm

5,1 kg.

01: B: 60 x H: 150 x D: 40 cm

5,2 kg.

02: B: 60 x H: 150 x D: 40 cm

5 kg.

03: B: 60 x H: 145 x D: 40 cm

5,4 kg.

GoGoPos HYLDEDISPLAY



INFO

UV print på EB flute.
 Miljøvenlig og uden varnish eller laminat.
 Hurtig opsætning og nem at have med rundt.
 Masser af plads til grafisk frihed, så dit budskab kan ses.
 Model 04 & 05 kan bære 10 kg. pr. hylde.
 Model 06 & 07 kan bære 5 kg. pr. hylde.
 Model 08 & 09 kan bære 7 kg. pr. hylde.

GRAFIK

PDF-fil klargøres efter skabelon fra vores Onedrive.
 Alt tekst skal outlines.

SYSTEM MED PRINT

STØRRELSE	VÆGT	10-20 STK.	21-50 STK.	51-100 STK.
04: B: 60 x H: 150 x D: 40 cm	3,9 kg.			
05: B: 60 x H: 145 x D: 40 cm	4,7 kg.			
06: B: 60 x H: 150 x D: 40 cm	2,6 kg.			
07: B: 60 x H: 150 x D: 40 cm	4,2 kg.			
08: B: 60 x H: 150 x D: 40 cm	2,6 kg.			
09: B: 60 x H: 170 x D: 40 cm	4,4 kg.			

GoGoPos BOKS M. HYLDE I TOP**INFO**

UV print på EB flute.

Miljøvenlig og uden varnish eller laminat.

Hurtig opsætning og nem at have med rundt.

Masser af plads til grafisk frihed, så dit budskab ses.

Den kan bære op til 200 kg.

GRAFIK

PDF-fil klargøres efter skabelon fra vores Onedrive.

Alt tekst skal outlines.

LEVERINGSTID
6-8 ARBEJDSDAGE

SYSTEM MED PRINT

STØRRELSE	VÆGT	10-20 STK.	21-50 STK.	51-100 STK.
B: 60 x H: 40 x D: 40 cm	2,7 kg.			

GoGoPos PAPFIGUR

01



02



LEVERINGSTID
6-8 ARBEJDSDAGE

INFO

UV print på EB flute.

Miljøvenlig og uden varnish eller laminat.

Hurtig opsætning.

Masser af plads til grafisk frihed, så dit budskab ses.

Kan konturskæres i den form du ønsker (Bunden skal bare være lige)

Inkl. bagstøtte.

GRAFIK

PDF-fil klargøres efter skabelon fra vores Onedrive.

Alt tekst skal outlines.

SYSTEM MED PRINT

STØRRELSE

VÆGT

10-20 STK.

21-50 STK

51-100 STK.

01: Max. B: 96 x H: 150 x D: 40 cm 2,4 kg.

02: Max B: 148 x H: 198 x D: 40 cm 4,8 kg.

GoGoPos MESSEDISK



INFO

UV print på E/EB flute.
 Miljøvenlig og uden varnish eller laminat.
 Hurtig opsætning og nem at have med rundt.
 Masser af plads til grafisk frihed, så dit budskab kan ses.
 Model 01 kan bære 3 kg.
 Model 02 & 03 kan bære 5 kg.
 Model 04 kan bære 7 kg.

GRAFIK

PDF-fil klargøres efter skabelon fra vores Onedrive.
 Alt tekst skal outlines.

SYSTEM MED PRINT

STØRRELSE	VÆGT	10-20 STK.	21-50 STK.	51-100 STK.
01: B: 62 x H: 95 x D: 40 cm (EB)	1,7 kg.			
02: B: 70 x H: 97 x D: 42 cm (E)	2,0 kg.			
03: B: 75 x H: 96 x D: 45 cm (EB)	3,6 kg.			
04: B: 38 x H: 96 x D: 41 cm (EB)	1,8 kg.			

GoGoPos BEHOLDER



INFO

UV print på E/EB flute.
 Miljøvenlig og uden varnish eller laminat.
 Hurtig opsætning og nem at have med rundt.
 Masser af plads til grafisk frihed, så dit budskab kan ses.
 Model 01 kan bære 4 kg.
 Model 02/03/04 kan bære 7 kg.

GRAFIK

PDF-fil klargøres efter skabelon fra vores Onedrive.
 Alt tekst skal outlines.

SYSTEM MED PRINT

STØRRELSE	VÆGT	10-20 STK.	21-50 STK.	51-100 STK.
01: B: 32/28 x H: 70 cm (E)	0,8 kg.			
02: Ø: 41 x H: 127 cm (E)	1,3 kg.			
03: Ø: 60 x H: 80 cm (EB)	2,5 kg.			
04: B: 35 x H: 127 x D: 35 cm (EB)	2,2 kg.			

GoGoPos BORDDISPLAY



INFO

UV print på E flute.
 Miljøvenlig og uden varnish eller laminat.
 Hurtig opsætning og nem at have med rundt.
 Masser af plads til grafisk frihed, så dit budskab ses.

GRAFIK

PDF-fil klargøres efter skabelon fra vores Onedrive.
 Alt tekst skal outlines.

**LEVERINGSTID
 6-8 ARBEJDSDAGE**

SYSTEM MED PRINT

STØRRELSE	VÆGT	10-20 STK.	21-50 STK.	51-100 STK.
01: B: 15 x H: 22 x D: 15 cm	0,2 kg.			
02: B: 30 x H: 40 x D: 28 cm	0,3 kg.			

GoGoPos ELLIPSE



INFO

UV print på pap
 Miljøvenlig og uden varnish eller laminat.
 Hurtig opsætning og nem at have med rundt.
 Masser af plads til grafisk frihed, så dit budskab ses.

GRAFIK

PDF-fil klargøres efter skabelon fra vores Onedrive.
 Alt tekst skal outlines.



SYSTEM MED PRINT

STØRRELSE	VÆGT	10-20 STK.	21-50 STK.	51-100 STK.
B: 40 x H: 156 cm	0,7 kg.			
B: 50 x H: 156 cm	0,8 kg.			
B: 60 x H: 156 cm	1,0 kg.			
B: 70 x H: 156 cm	1,3 kg.			
B: 40 x H: 190 cm	0,8 kg.			
B: 50 x H: 190 cm	1,0 kg.			
B: 60 x H: 190 cm	1,2 kg.			
B: 70 x H: 190 cm	1,5 kg.			

GoGoPos TOTEM TREKANT

LEVERINGSTID
6-8 ARBEJDSDAGE

INFO

UV print på pap.
Miljøvenlig og uden varnish eller laminat.
Hurtig opsætning og nem at have med rundt.
Masser af plads til grafisk frihed, så dit budskab ses.

GRAFIK

PDF-fil klargøres efter skabelon fra vores Onedrive.
Alt tekst skal outlines.



SYSTEM MED PRINT

STØRRELSE	VÆGT	10-20 STK.	21-50 STK.	51-100 STK.
B: 26,6 x H: 156 cm	0,7 kg.			
B: 33,3 x H: 156 cm	1,2 kg.			
B: 40 x H: 156 cm	1,3 kg.			
B: 46,6 x H: 156 cm	1,4 kg.			
B: 26,6 x H: 190 cm	0,9 kg.			
B: 33,3 x H: 190 cm	1,4 kg.			
B: 40 x H: 190 cm	1,5 kg.			
B: 46,6 x H: 190 cm	1,6 kg.			

GoGoPos TOTEM FIRKANT

LEVERINGSTID
6-8 ARBEJDSDAGE

INFO

UV print på pap.
Miljøvenlig og uden varnish eller laminat.
Hurtig opsætning og nem at have med rundt.
Masser af plads til grafisk frihed, så dit budskab ses.

GRAFIK

PDF-fil klargøres efter skabelon fra vores Onedrive.
Alt tekst skal outlines.



SYSTEM MED PRINT

STØRRELSE	VÆGT	10-20 STK.	21-50 STK.	51-100 STK.
B: 26,6 x H: 156 x D: 13,4 cm	0,8 kg.			
B: 33,3 x H: 156 x D: 16,7 cm	1,0 kg.			
B: 40 x H: 156 x D: 20 cm	1,1 kg.			
B: 46,6 x H: 156 x D: 23,4 cm	1,3 kg.			
B: 26,6 x H: 190 x D: 13,4 cm	0,9 kg.			
B: 33,3 x H: 190 x D: 16,7 cm	1,2 kg.			
B: 40 x H: 190 x D: 20 cm	1,3 kg.			
B: 46,6 x H: 190 x D: 23,4 cm	1,5 kg.			

GoGoPos KUBE (E FLUTE) D (3 - LAGS)

LEVERINGSTID
6-8 ARBEJDSDAGE



INFO

UV print på E flute.
Miljøvenlig og uden varnish eller laminat.
Hurtig opsætning og nem at have med rundt.
Masser af plads til grafisk frihed, så dit budskab ses.

GRAFIK

PDF-fil klargøres efter skabelon fra vores Onedrive.
Alt tekst skal outlines.

SYSTEM MED PRINT

STØRRELSE	VÆGT	10-20 STK.	21-50 STK.	51-100 STK.
B: 10 x H: 10 x D: 10 cm	0,1 kg.			
B: 15 x H: 15 x D: 15 cm	0,2 kg.			
B: 20 x H: 20 x D: 20 cm	0,3 kg.			
B: 30 x H: 30 x D: 30 cm	0,7 kg.			
B: 40 x H: 40 x D: 40 cm	1,1 kg.			

GoGoPos KUBE (EB FLUTE)



INFO

UV print på EB flute.

Miljøvenlig og uden varnish eller laminat.

Hurtig opsætning og nem at have med rundt.

Masser af plads til grafisk frihed, så dit budskab ses.

GRAFIK

PDF-fil klargøres efter skabelon fra vores Onedrive.

Alt tekst skal outlines.

SYSTEM MED PRINT

STØRRELSE	VÆGT	10-20 STK.	21-50 STK.	51-100 STK.
B: 20 x H: 20 x D: 20 cm	0,6 kg.			
B: 30 x H: 30 x D: 30 cm	1,1 kg.			
B: 40 x H: 40 x D: 40 cm	1,9 kg.			
B: 60 x H: 60 x D: 60 cm	4,0 kg.			
B: 80 x H: 80 x D: 80 cm	5,2 kg.			

POP-UP S10

HUSK ALTID
AT BRUGE VORES
SKABELON. SIDERNE
BUER OG MOTIV / TEKST
VIL DREJE MED RUNDT.
SKABELONEN HJÆLPER
TIL KORREKT
PRINTFIL.

INFO

Pop-up væg buet inkl. print på displayboard. Leveres inkl. 2 stk. LED spots.
Inkl. Podiumbox messedisk med sort bordplade.
Podium box bruges som transportkasse.



SYSTEM, DISK, SPOT & PRINT

NAVN	STØRRELSE	VÆGT		
Pop-up 3x3	B: 267 x H: 222 x D: 56 cm	30 kg.		
Pop-up 4x3	B: 322 x H: 222 x D: 78 cm	33 kg.		
Podiumbox large	B: 65 x H: 103 x D: 42 cm	13 kg.	inkl. ovenstående	inkl. ovenstående



GRAFIK

PDF-fil klargøres efter skabelon fra vores Onedrive.
Alt tekst skal outlines.

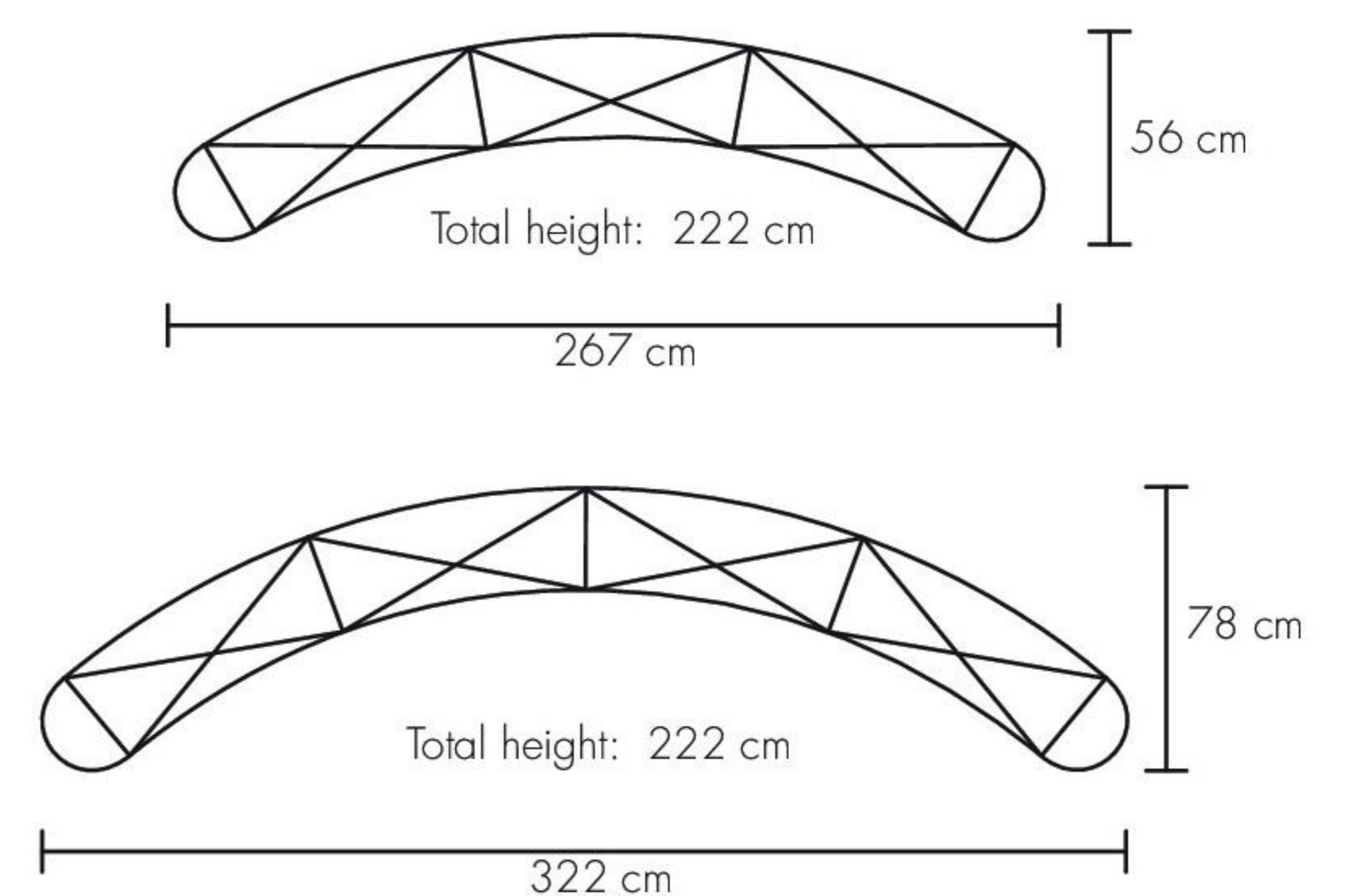

POP-UP S10 COUNTER XL

spennare >

HUSK ALTID AT BRUGE VORES SKABELON. SIDERNE BUER OG MOTIV / TEKST VIL DREJE MED RUNDT. SKABELONEN HJÆLPER TIL KORREKT PRINTFIL.



INFO

Pop-up væg buet inkl. print på displayboard. Leveres inkl. 2 stk. LED spots.
 Inkl. Counter XL messedisk med sort bordplade.
 Counter XL messedisk bruges som transportkasse.

SYSTEM, DISK, SPOT & PRINT

NAVN	STØRRELSE	VÆGT		
Pop-up 3x3	B: 267 x H: 222 x D: 56 cm	30 kg.		
Pop-up 4x3	B: 322 x H: 222 x D: 78 cm	33 kg.		
Counter XL	B: 125 x H: 96 x D: 60 cm	25 kg.	inkl. ovenstående	inkl. ovenstående



GRAFIK

PDF-fil klargøres efter skabelon fra vores Onedrive.
 Alt tekst skal outlines.

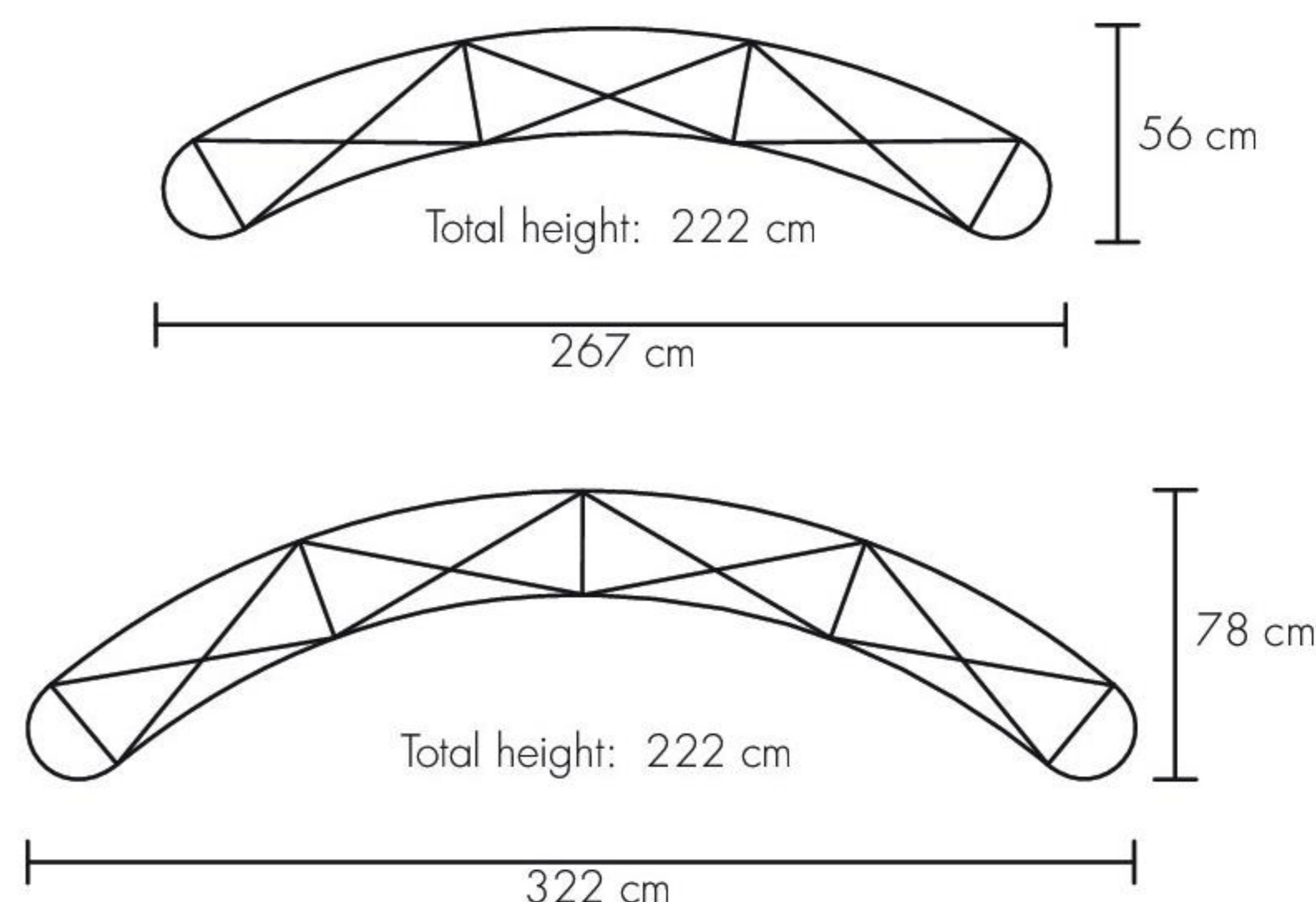

SOFT POP-UP

HUSK ALTID
AT BRUGE VORES
SKABELON. SIDERNE
BUER OG MOTIV / TEKST
VIL DREJE MED RUNDT.
SKABELONEN HJÆLPER
TIL KORREKT
PRINTFIL.



INFO

Hurtig opsætning uden brug af værktøj.
Printes på 205 gr. polyester B1 økotex 100.
Påsættes med velcro.
Inkl. sort taske og 2 stk. spot.

GRAFIK

PDF-fil klargøres efter skabelon
fra vores Onedrive.
Alt tekst skal outlines.

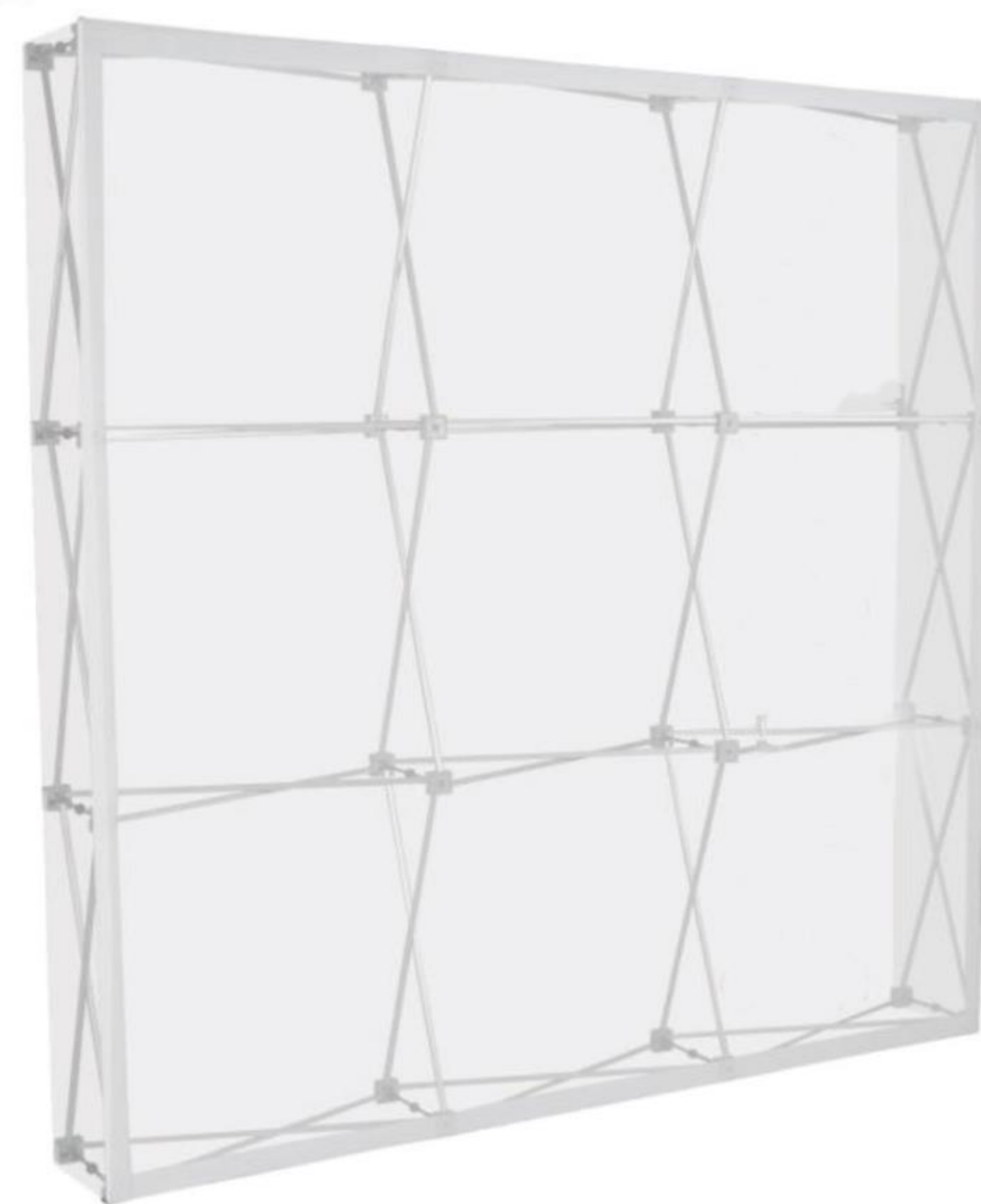

SYSTEM, PRINT, SPOT & TASKE

STØRRELSE	NAVN	VÆGT
B: 150 x H: 225 cm	Small	12 kg.
B: 225 x H: 225 cm	Medium	14 kg.
B: 299 x H: 225 cm	Large	16 kg.
B: 373 x H: 225 cm	xLarge	18 kg.

ALUSYSTEM TIL GULV DOBBELTSIDET 6 CM RAMME

INFO

Alusystem til gulv med dobbeltsidet print, som alternativ til en Roll-up.

Med print på 205 gr. Polyester, økotex 100 miljømærket og B1 brandgodkendt. Systemet samles uden værktøj og er nemt at have med rundt i den praktiske taske der medfølger.

GRAFIK

PDF fil klargøres med 5 mm beskæring i det rammemål der bestilles.

Alt tekst skal outlines.

Motiv 4 cm fra kant.

LEVERINGSTID
6-8 ARBEJDS-DAGE

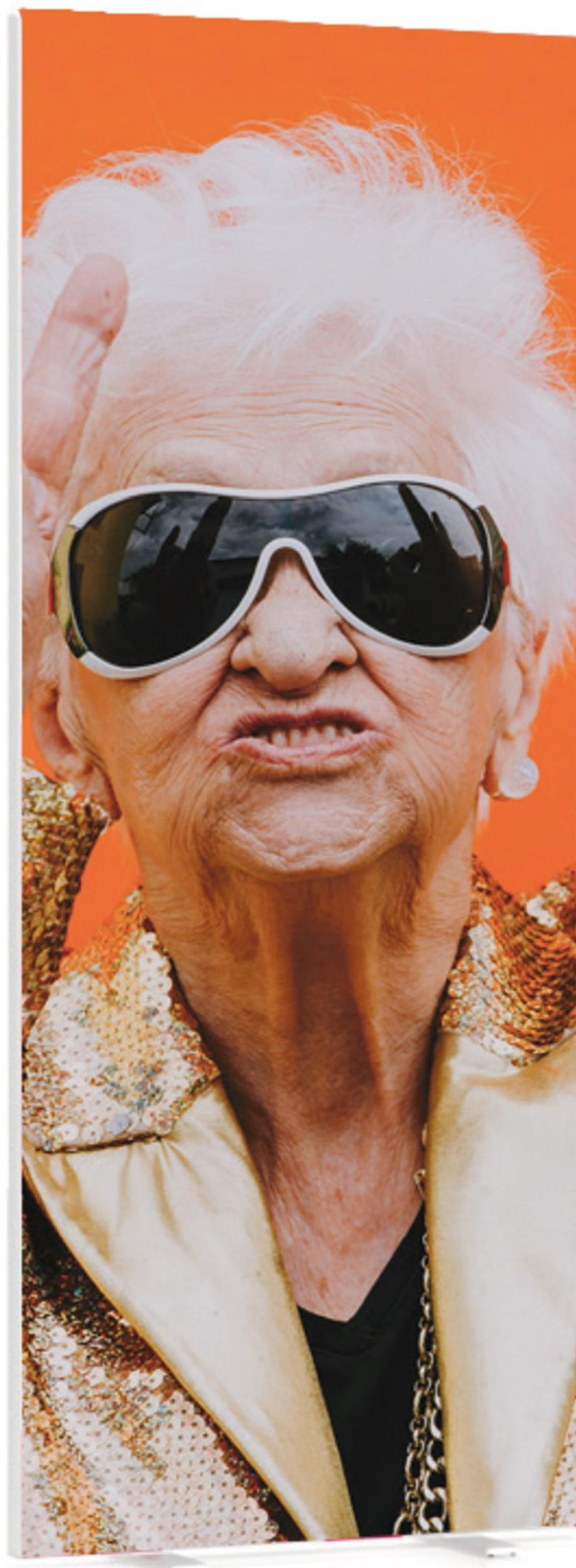

SYSTEM, DOBBELTSIDET PRINT, LEVERES I PRAKTISK BÆRETASKE

STØRRELSE	VÆGT	1-9 STK.
100 cm x 200 cm	9 kg.	
100 cm x 250 cm	11 kg.	

ALUSYSTEM TIL VÆG



KONTAKT OS
FOR ANDRE FORMATER OG
ANDRE MATERIALER.
SÅSOM POLYESTER BLOCK-
OUT MED SORT BAGSIDE
ELLER
RECYCLED POLYESTER

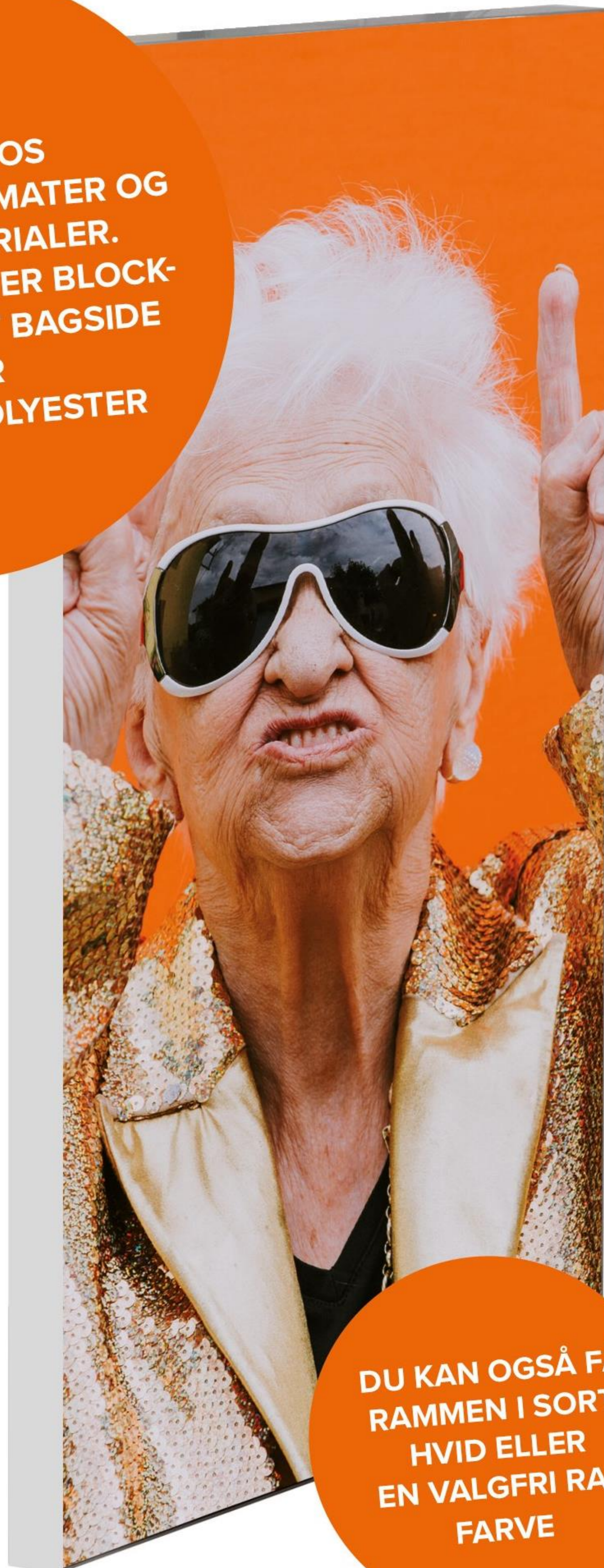

DU KAN OGSÅ FÅ
RAMMEN I SORT,
HVID ELLER
EN VALGFRI RAL
FARVE

INFO

Alusystem til montering på væg.
Med print på 205 gr. polyester B1 økotex 100.
Flot og eksklusiv løsning.
Gør det nemt at skifte banner løbende.



GRAFIK

PDF fil klargøres med 5 mm beskæring i det
rammemål der bestilles.
Alt tekst skal outlines.
Motiv 4 cm fra kant.

INKL. SYSTEM & PRINT

RAMMEMÅL	28 MM PROFIL	1 STK.	2-9 STK.	OVER 10 STK
B: 50 x H: 50 cm	Enkeltsidet til væg			
B: 60 x H: 80 cm	Enkeltsidet til væg			
B: 70 x H: 100 cm	Enkeltsidet til væg			
B: 100 x H: 100 cm	Enkeltsidet til væg			
B: 100 x H: 150 cm	Enkeltsidet til væg			
B: 150 x H: 150 cm	Enkeltsidet til væg			
B: 100 x H: 200 cm	Enkeltsidet til væg			
B: 150 x H: 200 cm	Enkeltsidet til væg			
B: 200 x H: 200 cm	Enkeltsidet til væg			

MESSEDISK COUNTER XL

INFO

2-i-1 funktionstransportkasse.
Inkl. sort bordplade og 4 hylder.
Print på displayboard med laminat.

GRAFIK

Grafisk info: B: 172 x H: 83 cm
Teknisk info nedenstående:
Format lukket: B: 65 x H: 96 x D: 40 cm
Format åben: B: 125 x H: 96 x D: 60 cm
Alt tekst skal outlines.



INKL. SYSTEM & PRINT

STØRRELSE	VÆGT
B: 125 x H: 96 x D: 60 cm	25 kg.

KAN MED
FORDEL BRUGES
SOM TRANSPORT-
KASSE TIL
POP-UP VÆG
S20



MESSEDISK COUNTER XL DOUBLE



INFO

2-i-1 funktionstransportkasse.
Inkl. sort bordplade og 8 hylder.
Print på displayboard med laminat.

GRAFIK

Grafisk info: B: 328 x H: 83 cm
Teknisk info nedenstående:
Format lukket: B: 65 x H: 96 x D: 40 cm
Format åben: B: 218 x H: 96 x D: 106 cm
Alt tekst skal outlines.

INKL. SYSTEM & PRINT

STØRRELSE

VÆGT

B: 218 x H: 96 x D: 106 cm

50 kg.

MESSEDISK PODIUMBOX

INFO

2-i-1 funktionstransportkasse.
Print på displayboard med laminat.
Inkl. velcro til montering.
Inkl. sort bordplade.

GRAFIK

Grafisk info: B: 177,5 x H: 78,5 cm
+ 5 mm til beskæring og skæremærker.
Alt tekst skal outlines.

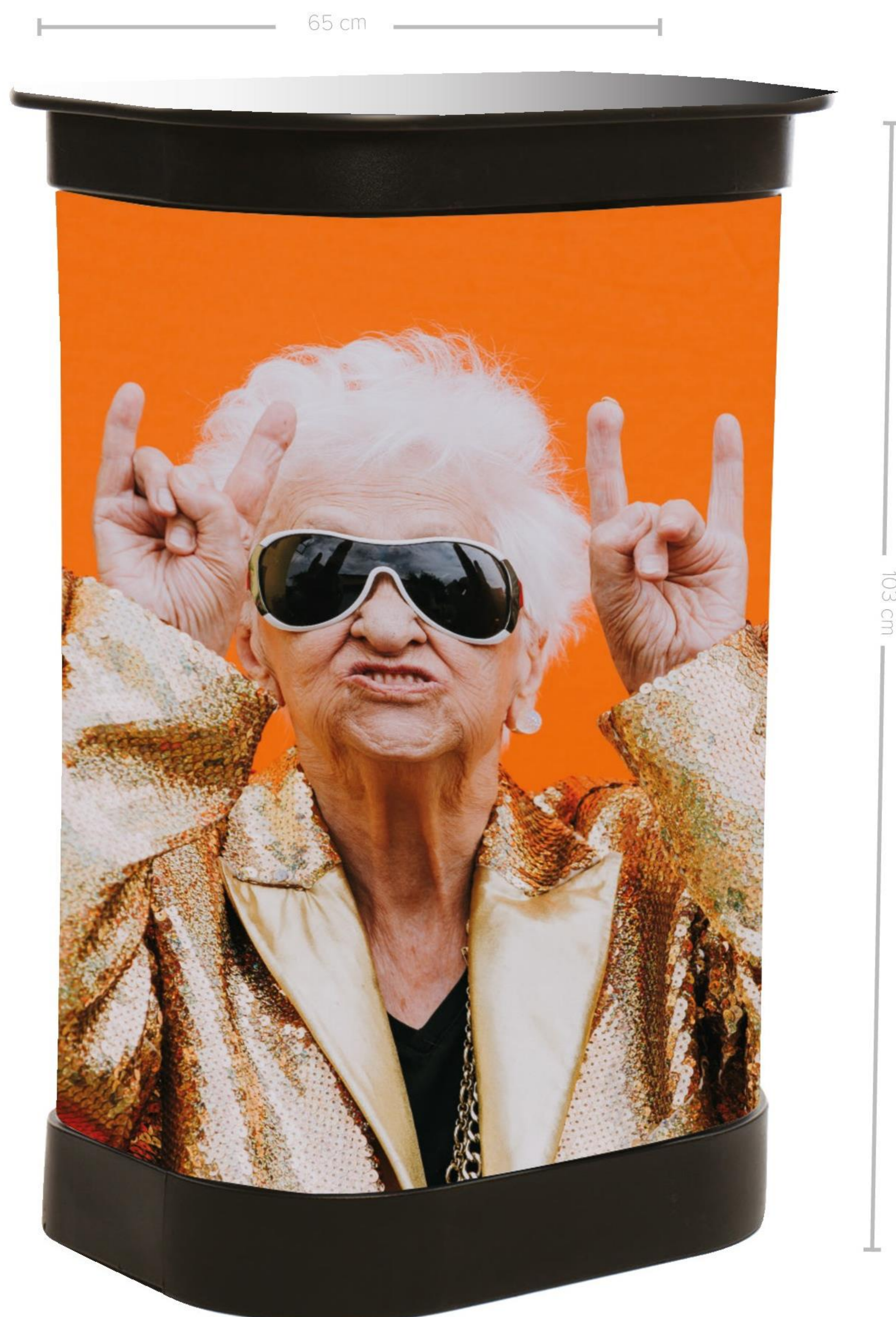

KAN MED
FORDEL BRUGES
SOM TRANSPORT-
KASSE TIL
POP-UP VÆG
S10

INKL. SYSTEM & PRINT

STØRRELSE	VÆGT	BORDPLADE
B: 65 x H: 103 x D: 42 cm	13 kg.	Sort

MESSEDISK CURVED & SQUARE



FÅES OGSÅ
I
SØLV & SORT

INFO

Hurtig opsætning uden brug af værktøj.
Kan klare op til 15 kg på bordpladen.
Inkl. hvid bordplade og hylde.
Printes på 5 mm opskummet PVC.
Inkl. bæretaske.

GRAFIK

PDF-fil klargøres efter skabelon
fra vores Onedrive.
Alt tekst skal outlines.



INKL. SYSTEM, PRINT & BÆRETASKE

FORM	VÆGT	BORDPLADE
Curved	15,9 kg.	Hvid
Square	15,1 kg.	Hvid



DETAILDISK 01

MED HJUL OG TRANSPORTTASKE

Hurtig opsætning, udskifteligt print og mobilitet er nogle af de fordele ved denne detaildisk. Disken er solid og kan bære omkring 100 kg. Materialer af høj kvalitet garanterer lang holdbarhed.

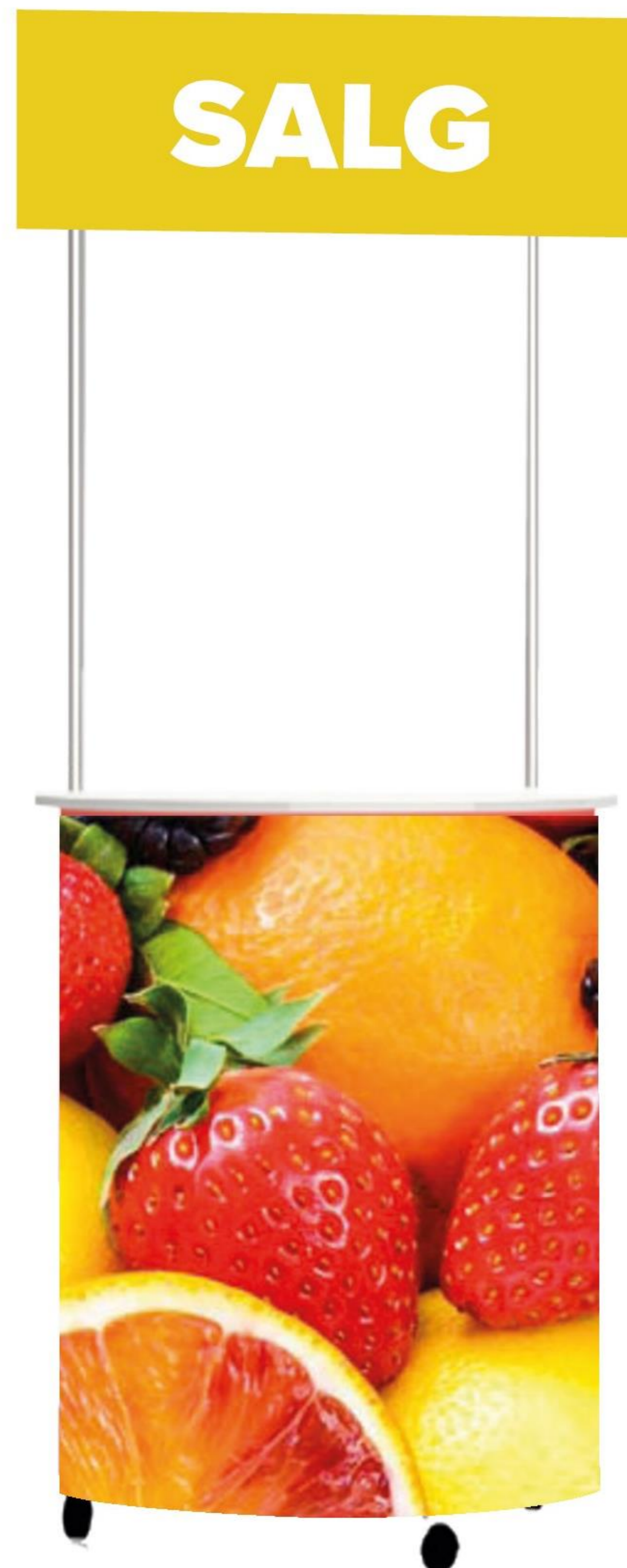

FORDELE

- Patenteret konstruktion.
- Nem og hurtig udskiftning af print.
- Bordplade i høj møbelkvalitet.
- pulverlakeret aluminiumstruktur.
- Leveres i en praktisk transporttaske.
- Kan bære op til 100 kg.
- Monteret med hjul.



GRAFIK

PDF-fil klargøres efter skabelon fra vores Onedrive.
Alt tekst skal outlines.



INKL. SYSTEM, PRINT & TASKE

STØRRELSE	VÆGT	1-9 STK.	10-49 STK.	NYT PRINT
Uden top skilt B: 66 x H: 95 x D: 46 cm	11 kg.			
Med Topskilte B: 66 x H: 95/215 x D: 46 cm	12 kg.			

DETAILDISK 02

MED HJUL OG TRANSPORTTASKE

Hurtig opsætning, udskifteligt print og mobilitet er nogle af de fordele ved denne detaildisk. Disken er solid og kan bære omkring 100 kg. Materialer af høj kvalitet garanterer lang holdbarhed.

Arbejdsbord og præsentationsbord er sænket i forhold til hinanden, hvilket muliggør en pæn præsentation af produktet.



FORDELE

- Patenteret konstruktion.
- Nem og hurtig udskiftning af print.
- Bordplade i høj møbelkvalitet.
- pulverlakeret aluminiumstruktur.
- Leveres i en praktisk transporttaske.
- Kan bære op til 100 kg.
- Monteret med hjul.

GRAFIK

- PDF-fil klargøres efter skabelon fra vores Onedrive.
- Alt tekst skal outlines.



INKL. SYSTEM, PRINT & TASKE

STØRRELSE	VÆGT	1-9 STK.	10-49 STK.	NYT PRINT
Uden top skilt B: 90 x H: 95 x D: 60 cm	13 kg.			
Med Topskilte B: 90 x H: 95/215 x D: 60 cm	15 kg.			

DETAILDISK 03

MED HJUL OG TRANSPORTTASKE

Hurtig opsætning, udskifteligt print og mobilitet er nogle af de fordele ved denne detaildisk. Disken er solid og kan bære omkring 100 kg. Materialer af høj kvalitet garanterer lang holdbarhed.



FORDELE

Patenteret konstruktion.
Nem og hurtig udskiftning af print.
Bordplade i høj møbelkvalitet.
pulverlakeret aluminiumstruktur.
Leveres i en praktisk transporttaske.
Kan bære op til 100 kg.
Monteret med hjul.

GRAFIK

PDF-fil klargøres efter skabelon fra vores Onedrive.
Alt tekst skal outlines.



INKL. SYSTEM, PRINT & TASKE

STØRRELSE	VÆGT	1-9 STK.	10-49 STK.	NYT PRINT
Uden top skilt B: 95 x H: 95 x D: 40 cm	16,5 kg.			
Med Topskilte B: 95 x H: 95/215 x D: 40 cm	17,5 kg.			

DETAILEDISK 04

MED HJUL OG TRANSPORTTASKE

Hurtig opsætning, udskifteligt print og mobilitet er nogle af de fordele ved denne detaildisk. Disken er solid og kan bære omkring 100 kg. Materialer af høj kvalitet garanterer lang holdbarhed.



SALG



FORDELE

Patenteret konstruktion.
Nem og hurtig udskiftning af print.
Bordplade i høj møbelkvalitet.
pulverlakeret aluminiumstruktur.
Leveres i en praktisk transporttaske.
Kan bære op til 100 kg.
Monteret med hjul.

GRAFIK

PDF-fil klargøres efter skabelon fra vores Onedrive.
Alt tekst skal outlines.



INKL. SYSTEM, PRINT & TASKE

STØRRELSE	VÆGT	1-9 STK.	10-49 STK.	NYT PRINT
Uden top skilt B: 120 x H: 95 x D: 50 cm	17 kg.			
Med Topskilt B: 120 x H: 95/215 x D: 50 cm	19 kg.			

DETAILDISK 05

MED HJUL OG TRANSPORTTASKE

Hurtig opsætning, udskifteligt print og mobilitet er nogle af de fordele ved denne detaildisk. Disken er solid og kan bære omkring 100 kg. Materialer af høj kvalitet garanterer lang holdbarhed.



FORDELE

- Patenteret konstruktion.
- Nem og hurtig udskiftning af print.
- Bordplade i høj møbelkvalitet.
- pulverlakeret aluminiumstruktur.
- Leveres i en praktisk transporttaske.
- Kan bære op til 100 kg.
- Monteret med hjul.



GRAFIK

- PDF-fil klargøres efter skabelon fra vores Onedrive.
- Alt tekst skal outlines.

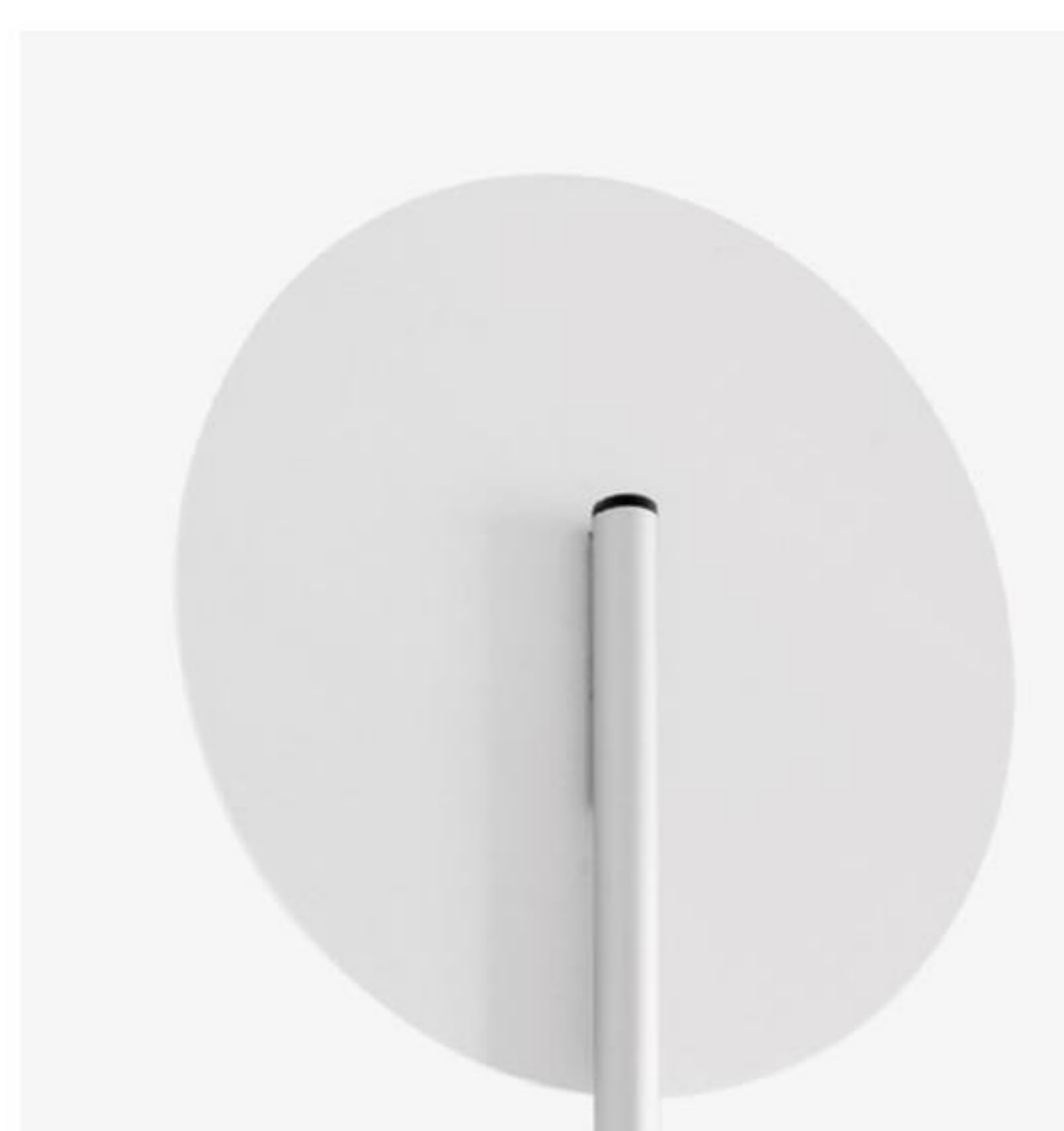

INKL. SYSTEM, PRINT & TASKE

STØRRELSE	VÆGT	1-9 STK.	10-49 STK.	NYT PRINT
Med Topskilt B: 65 x H: 215 x D: 65 cm	13 kg.			

FLEX BROCHURESTAND

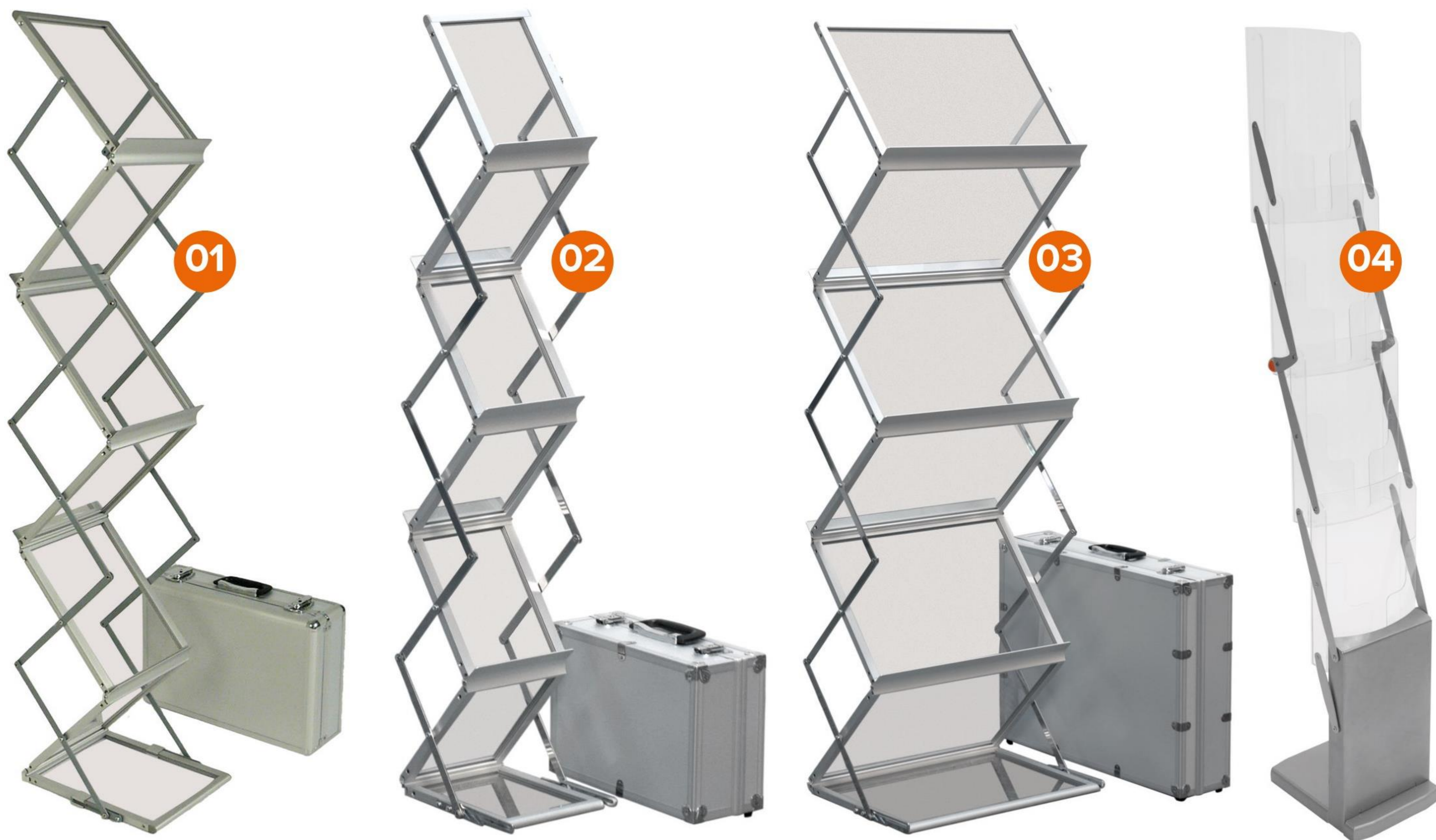

INFO

Sammenklappelig.
Fås i sølv, sort og hvid (undtagen 04)
Enkel og hurtig at anvende.
Leveres i transporttaske eller kuffert.

INKL. KUFFERT

FORMAT	STØRRELSE	STK. PRIS
FLEX 01 - A4	B: 27 x D: 36 x H: 149 cm	
FLEX 02 - A5	B: 22 x D: 29 x H: 108 cm	
FLEX 03 - A3	B: 49 x D: 36 x H: 134 cm	
FLEX 04 - A4	B: 27 x D: 33 x H: 156 cm	
FLEX 05 - A4	B: 22,5 x D: 25 x H: 125 cm	



ROLL-UP PENTA



TILKØB SPOT



INFO

Letvægt fra kun 3 kg.
 Stilrent design.
 Teleskopstang 160 - 225 cm.
 Inkl. sort luksusbæretaske.

INKL. SYSTEM, PRINT & BÆRETASKE

BREDDE	HØJDE	VÆGT
60 cm	160-200 cm	3 kg.
85 cm	160-225 cm	3,5 kg.
100 cm	160-225 cm	4,2 kg.
125 cm	160-225 cm	4,8 kg.
150 cm	160-225 cm	5,5 kg.

LED spot pr. stk.

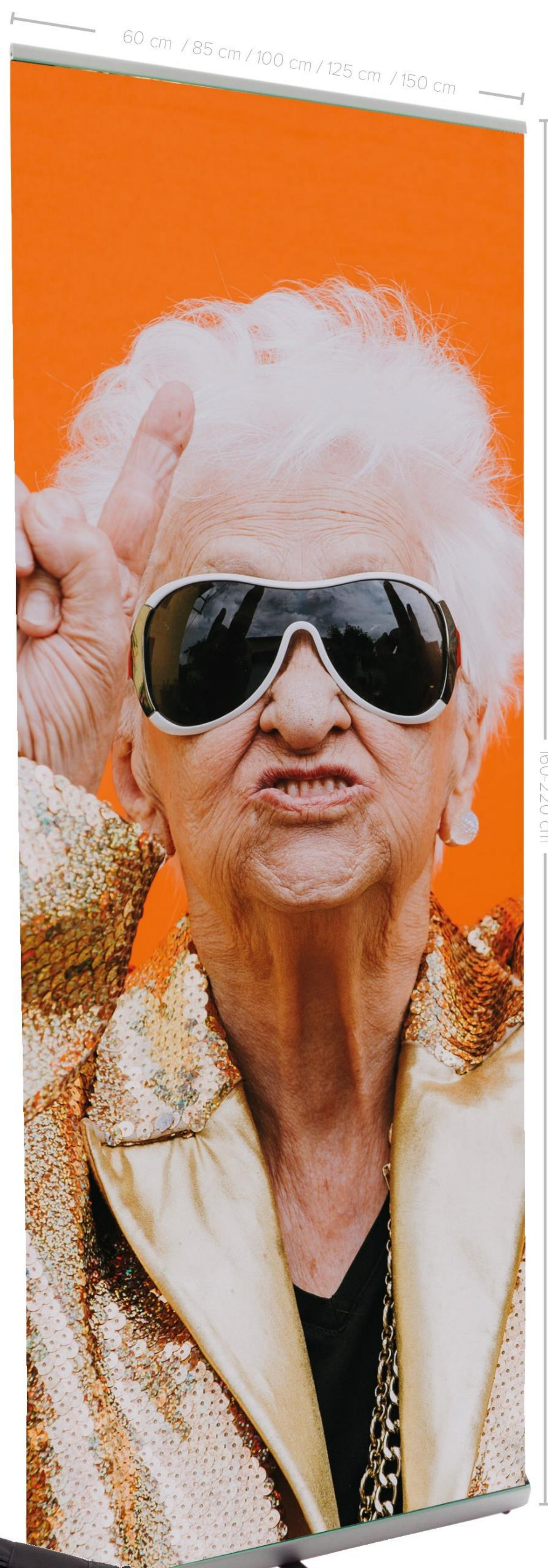

ROLL-UP LUNA



INFO

Flot buet design.
Teleskopstang 160 - 225 cm.
Inkl. sort luksusbæretaske.

INKL. SYSTEM, PRINT & BÆRETASKE

BREDDE	HØJDE	VÆGT
60 cm	160-200 cm	3,3 kg.
85 cm	160-225 cm	4,3 kg.
100 cm	160-225 cm	6,2 kg.
150 cm	160-225 cm	9,0 kg.

LED spot pr. stk.

TILKØB SPOT

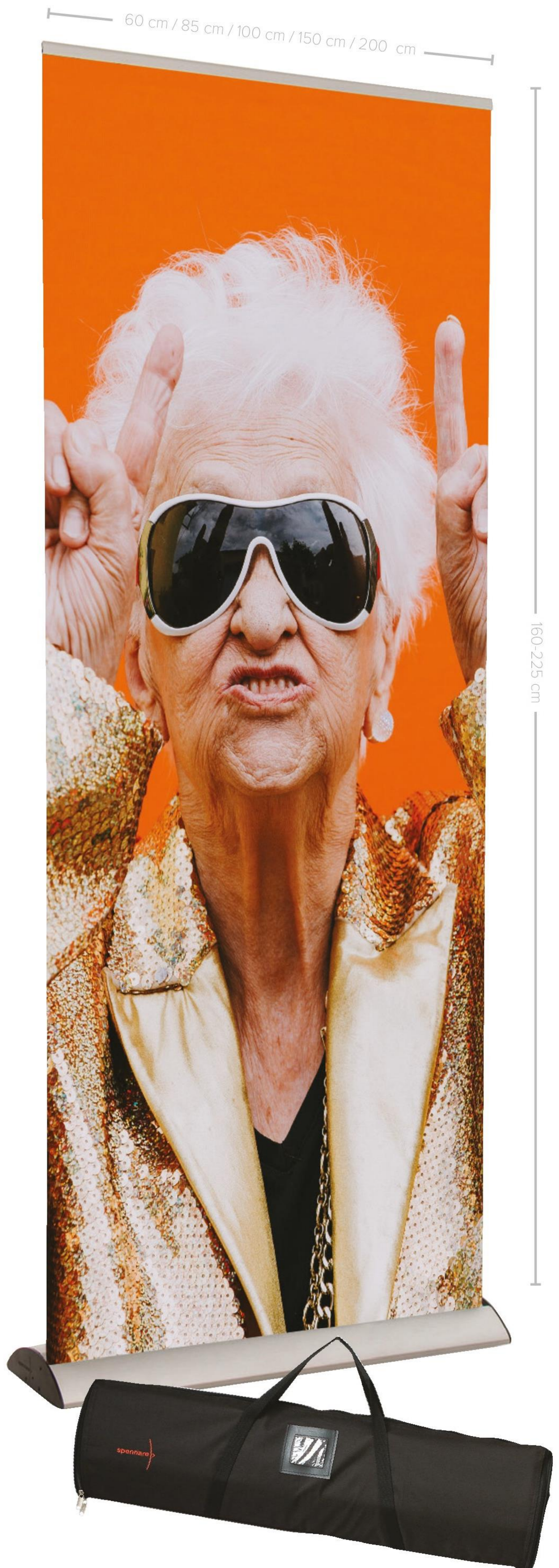

ROLL-UP PREMIUM

INFO

God kvalitet, elegant og professionel.
 Velegnet til messebrug.
 Inkl. sort luksusbæretaske.

GRAFIK

Format: B x H + 10 cm i bund.
 5 mm beskæring på alle sider.
 Alt tekst skal outlines.

INKL. SYSTEM, PRINT & BÆRETASKE

BREDDE	HØJDE	VÆGT
85 cm	215 cm	5 kg.
100 cm	215 cm	7 kg.
120 cm	215 cm	9 kg.
150 cm	215 cm	10 kg.

LED spot pr. stk.

TILKØB SPOT

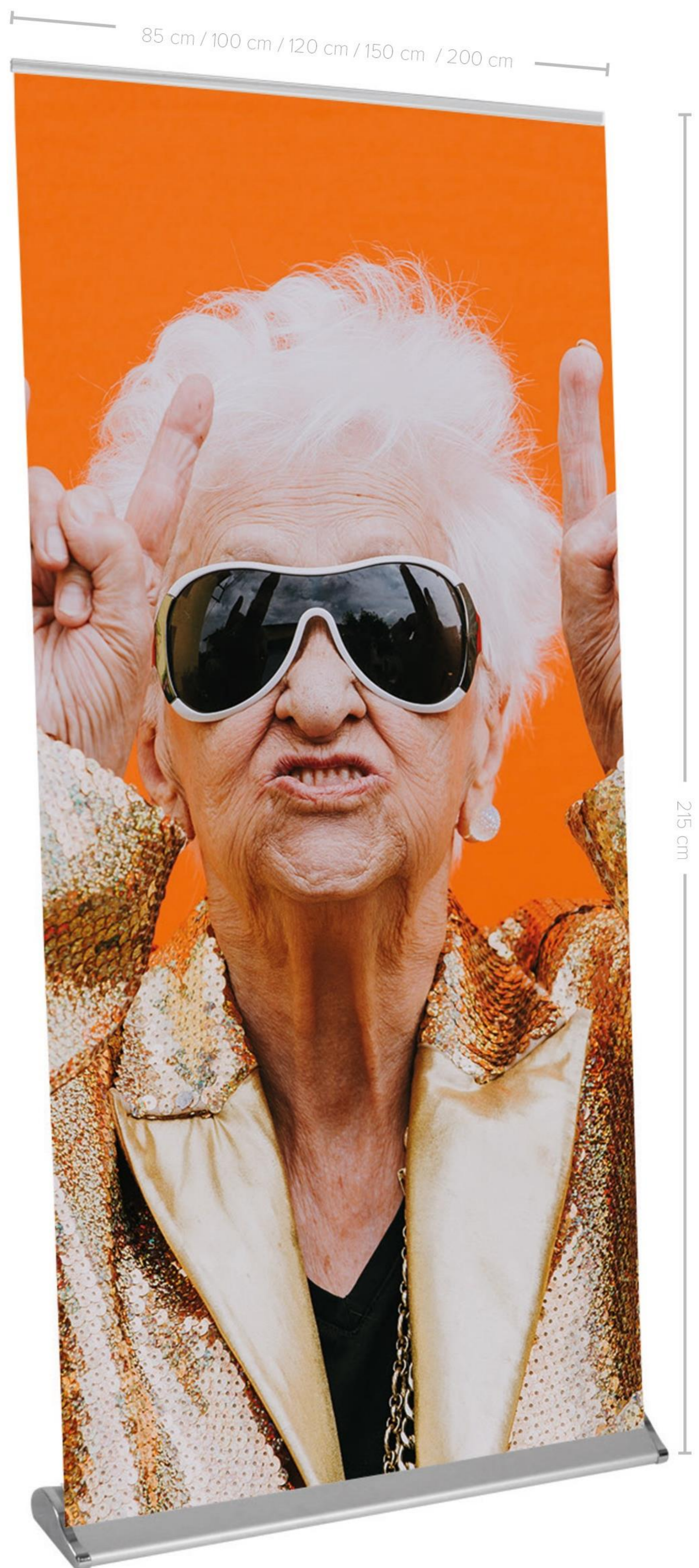

ROLL-UP SQUARE BLACK



INFO

Fast lavpris.
God kvalitet.
Velegnet til kampagnebrug.
Inkl. sort luksusbæretaske.

GRAFIK

Format: B x H + 10 cm i bund.
5 mm beskæring på alle sider.
Alt tekst skal outlines.

INKL. SYSTEM, PRINT & BÆRETASKE

BREDDE	HØJDE	VÆGT
85 cm	200 cm	3,5 kg.
LED spot pr. stk.		

TILKØB SPOT



60 cm / 85 cm / 100 cm

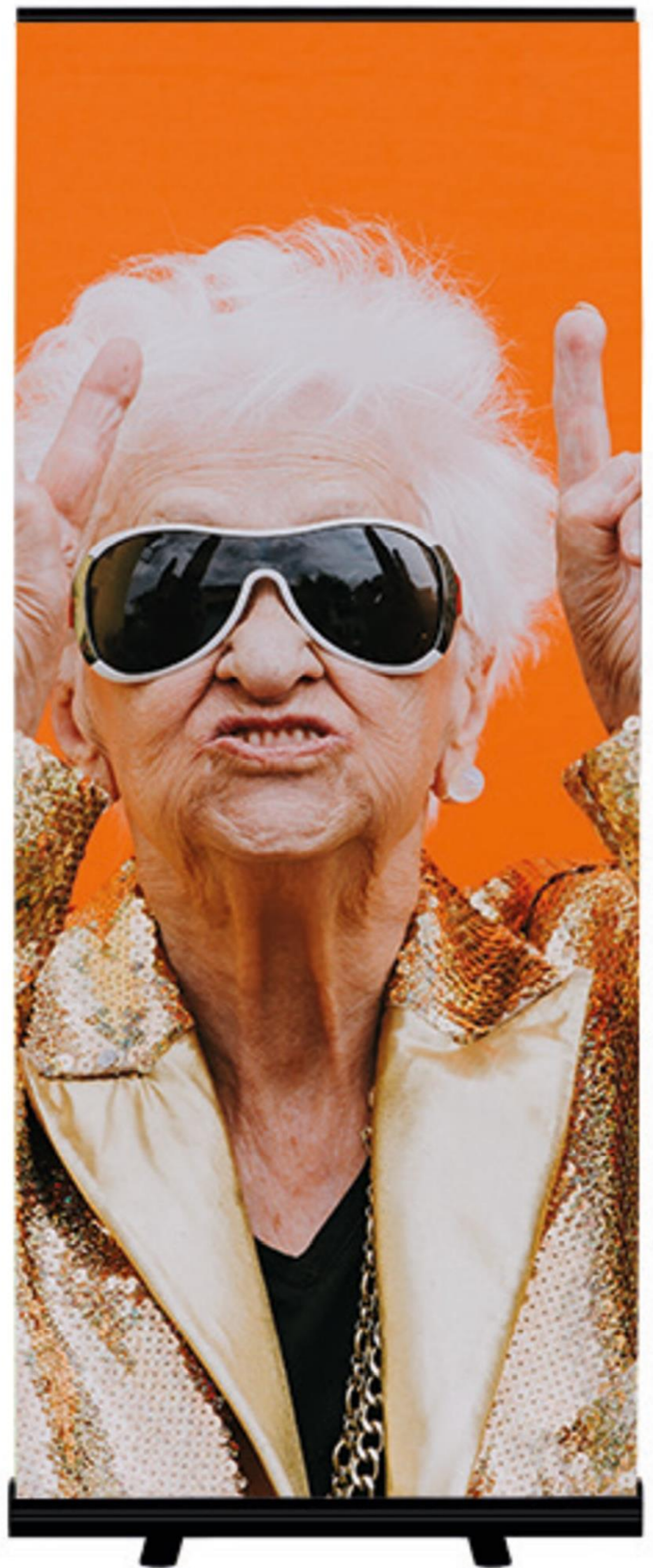

200 cm

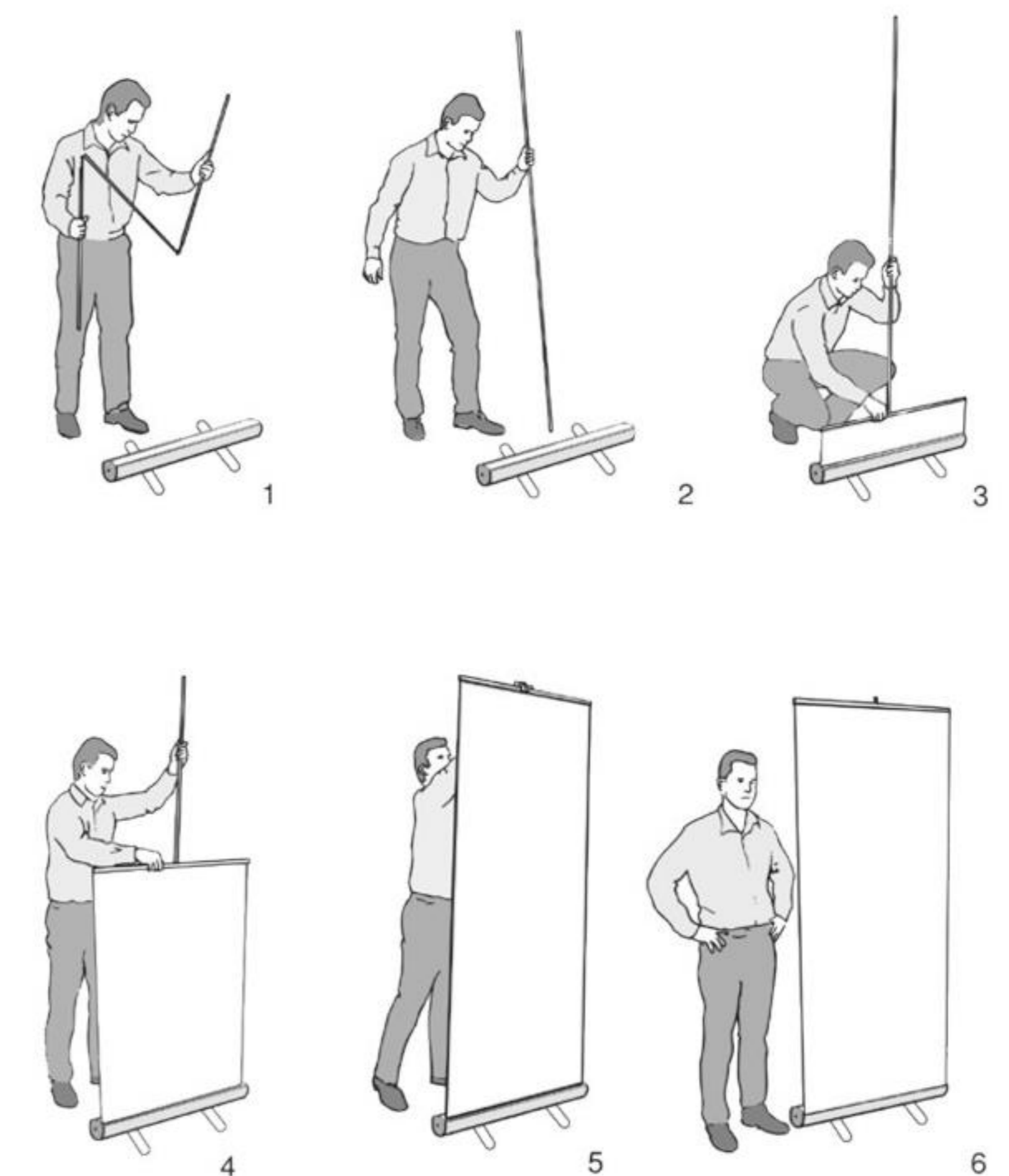

ROLL-UP SQUARE SILVER



60 cm / 85 cm / 100 cm / 120 cm / 150 cm

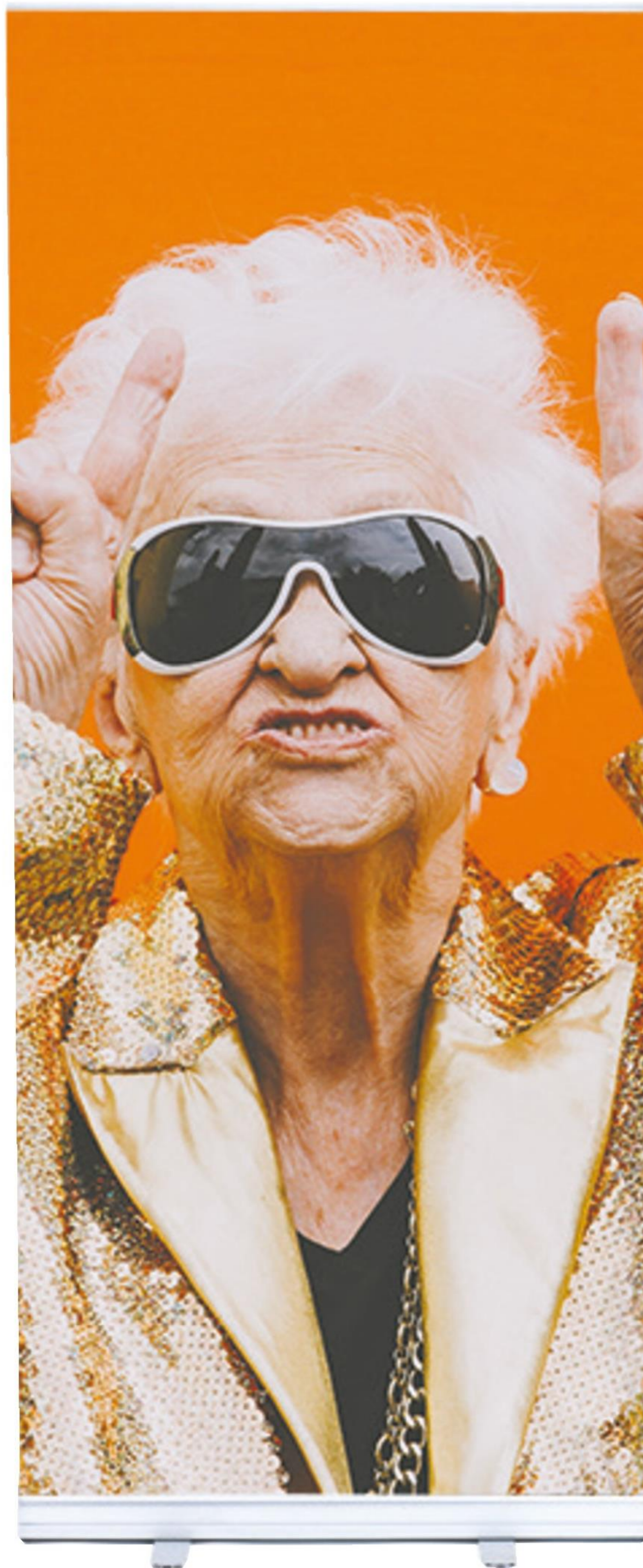

200 cm

INFO

Fast lavpris.
 God kvalitet.
 Velegnet til kampagnebrug.
 Inkl. sort luksusbæretaske.
 Print på 230 gr. texbanner



GRAFIK

Format: B x H + 10 cm i bund.
 5 mm beskæring på alle sider.
 Alt tekst skal outlines.

INKL. SYSTEM, PRINT & BÆRETASKE

STØRRELSE	1 STK.	2-12 STK.	13-49 STK.
60 x 200 cm			
85 x 200 cm			
100 x 200 cm			
120 x 200 cm			
150 x 200 cm			
LED spot pr. stk.			



TILKØB SPOT



FOLDBAR KUBER

INFO

Nem at sætte op
Nem at pakke sammen
God til opbevaring
Udskifteligt print
Kan holde til en belastning på op til 100kg.

GRAFIK

PDF-fil klargøres efter skabelon
fra vores Onedrive.
Alt tekst skal outlines.



PRIS INKL. SYSTEM & PRINT

STØRRELSE	1-4 STK.	5-9 STK.	10-20 STK	21-49 STK.
40 x 40 x 40 cm				
50 x 50 x 50 cm				
80 x 50 x 50 cm				
100 x 50 x 50 cm				

INFOSTANDER UDEN PRINT

KAN MED
FORDEL BRUGES I
STORCENTRE
FITNESSCENTRE, BANKER,
DETAILHANDLEN,
HOTELLER, RECEPTIONER
M.FL.



INFO

Klassisk design.

Kan bruges som høj- eller tværformat.

4 mm stålpladefod.

Leveres usamlet. Samlevejledning medfølger.

SÅ LÆNGE
LAGER HAVES

INKL. SYSTEM

FORMAT

A4



PALLE HÆTTE



INFO

Pallehætte til dækning af palle i en udstilling.
Printes på 205 gr. polyester B1 økotex 100.
Udnyt pallerne til ekstra reklameplads.
Design selv på sider og top.

GRAFIK

PDF-fil klargøres efter skabelon fra vores Onedrive.
Alt tekst skal outlines.

LEVERINGSTID
6-8 ARBEJDSDAGE

INKL. PRINT

STØRRELSE	INFO	1-9 STK.	10-24 STK.	25-99 STK.	100 STK.
L: 120 x D: 80 x H: 15 cm	dækker 1 palle				
L: 120 x D: 80 x H: 30 cm	dækker 2 paller				
L: 120 x D: 80 x H: 45 cm	dækker 3 paller				
L: 120 x D: 80 x H: 60 cm	dækker 4 paller				

FLAG POLE BLACK

INFO

Velegnet til indendørsbrug
Nem at samle og sætte op
Printet på 115gr. Polyester med gennemtryk

GRAFIK

PDF-fil klargøres efter skabelon fra vores Onedrive.
Alt tekst skal outlines.



SYSTEM & PRINT

STØRRELSE

01 - Enkelt 50 cm x 160 cm

02 - Dobbelt 50 cm x 160 cm

MESSESYSTEMER

MINI ROLL-UP INKL. PRINT

SYSTEM & PRINT

STØRRELSE

A4

A3



VELEGNET
SOM
BORDDISPLAY

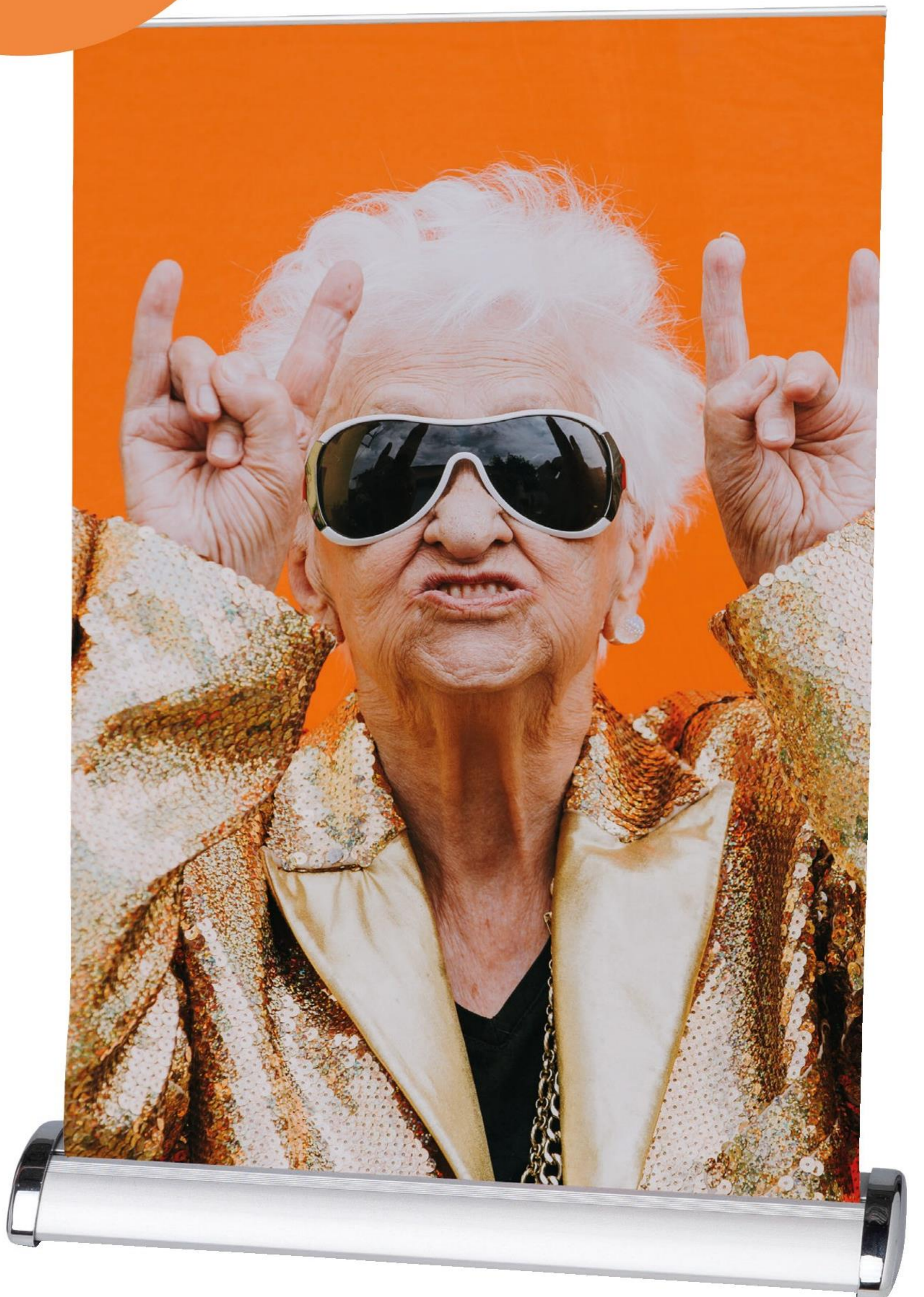
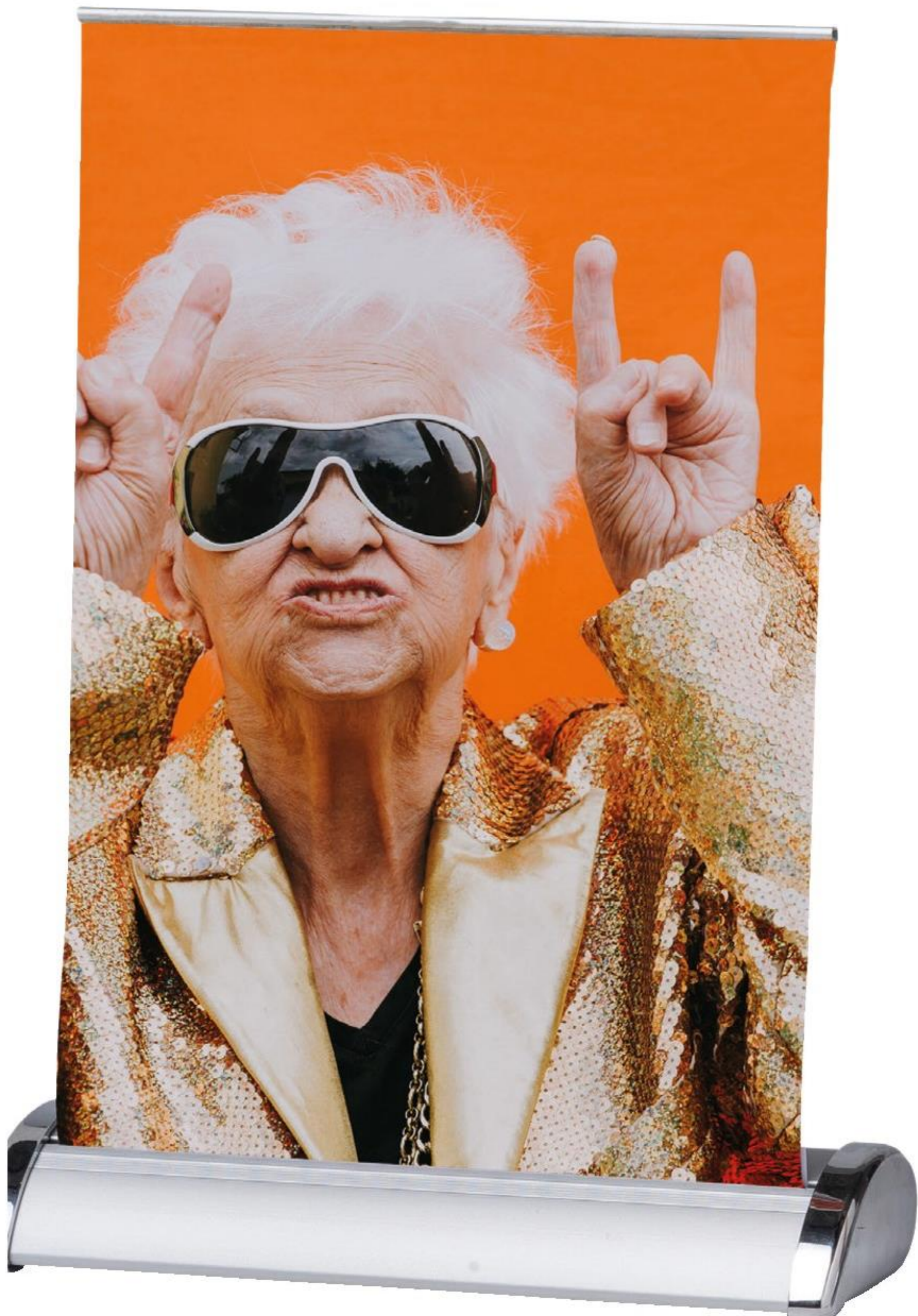

MINI BEACHFLAG BORDMODEL



INFO

Velegnet til indendørs brug
Printet på 115gr. Polyester
med gennemtryk

SYSTEM & PRINT

STØRRELSE

18 cm x 45 cm

A-SKILTE & RAMMMER

Outdoor kridttavle / Kridttavle / Kridt vægtavle / Kridt bordtavle /
Træstaffeli / A-skilte / Gadeskilte / Snap frame / magnetic frame



A-SKILT PREMIUM OUTDOOR KRIDTTAVLE



INFO

Trætype: Fyrretræ
Vægt 21 Kg.

Skiltet er velregnet til udendørs brug. Den specielle finish gør den modstandsdygtig over for alle vejrforhold, såsom vind, sol, regn, sne, lave og høje temperaturer. Profilen er 6 cm hvilket gør den ekstrem stabil og holdbar.

SYSTEM

TOAL FORMAT

65 cm x 118 cm x 6,5 cm

A-SKILT KRIDTTAVLE

INFO

Trætype: Fyrretræ

Skiltet er velegnet til indendørsbrug i f.eks. restauranter, butikker, storcentre, hoteller, kontorer, receptioner mv.

Den kraftige træramme gør skiltet meget stabilt.

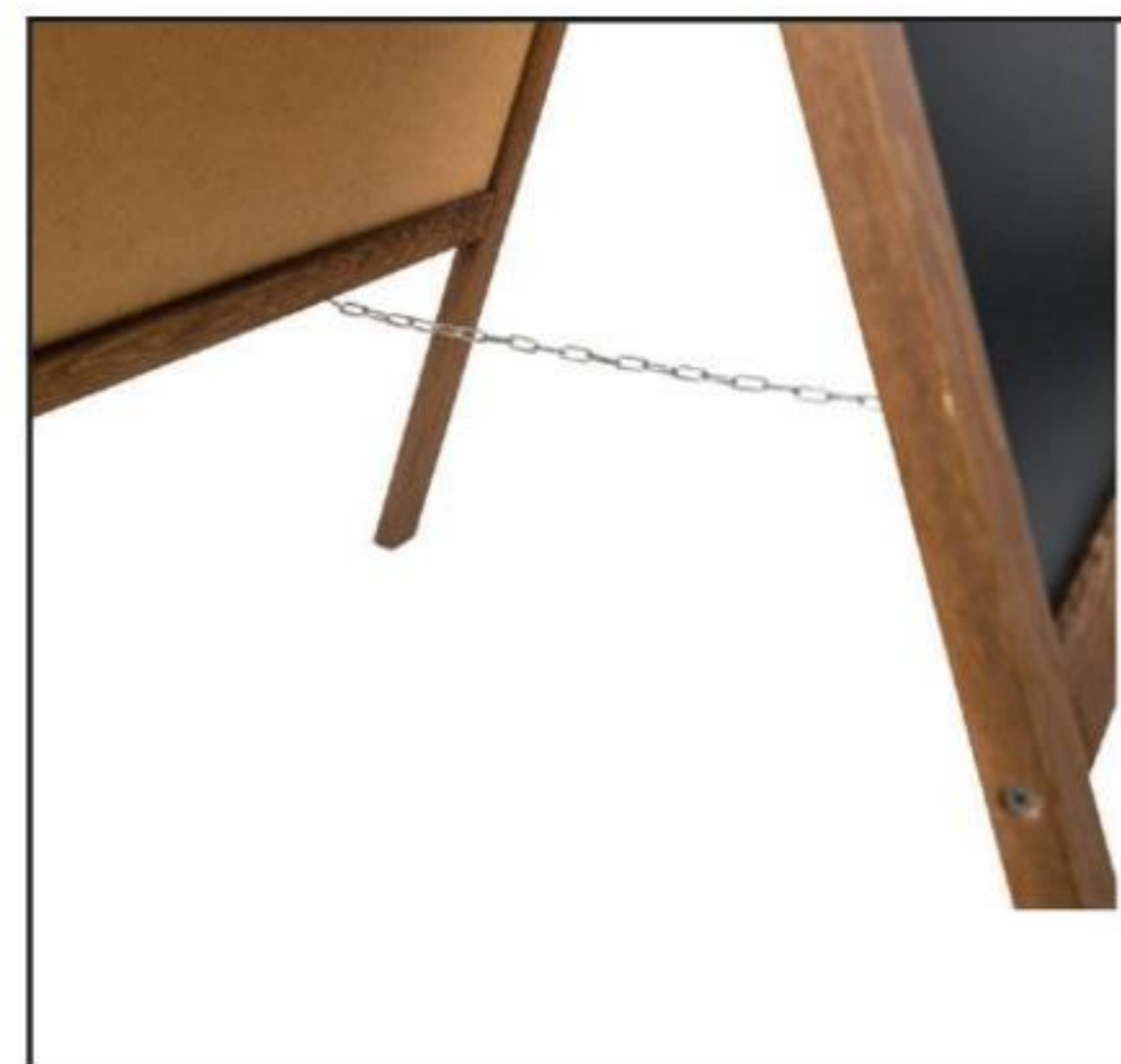

SYSTEM

TOAL FORMAT	TAVLE FORMAT	VÆGT
51 cm x 90 cm x 4,5 cm	44 cm x 66 cm	3,5 kg.
60 cm x 100 cm x 4,5 cm	53 cm x 66 cm	4 kg.
61 cm x 118 cm x 4,5 cm	53 cm x 80 cm	5,5 kg.
72 cm x 160 cm x 4,5 cm	64 cm x 136 cm	9 kg.

KRIDT VÆGTAVLE

INFO

Skiltet er velegnet til indendørsbrug i f.eks. restauranter, butikker, hoteller, storcentre, kontorer, receptioner mv.

Den kraftige træramme gør skiltet meget stabilt.



Den kraftige træramme gør skiltet meget stabilt.

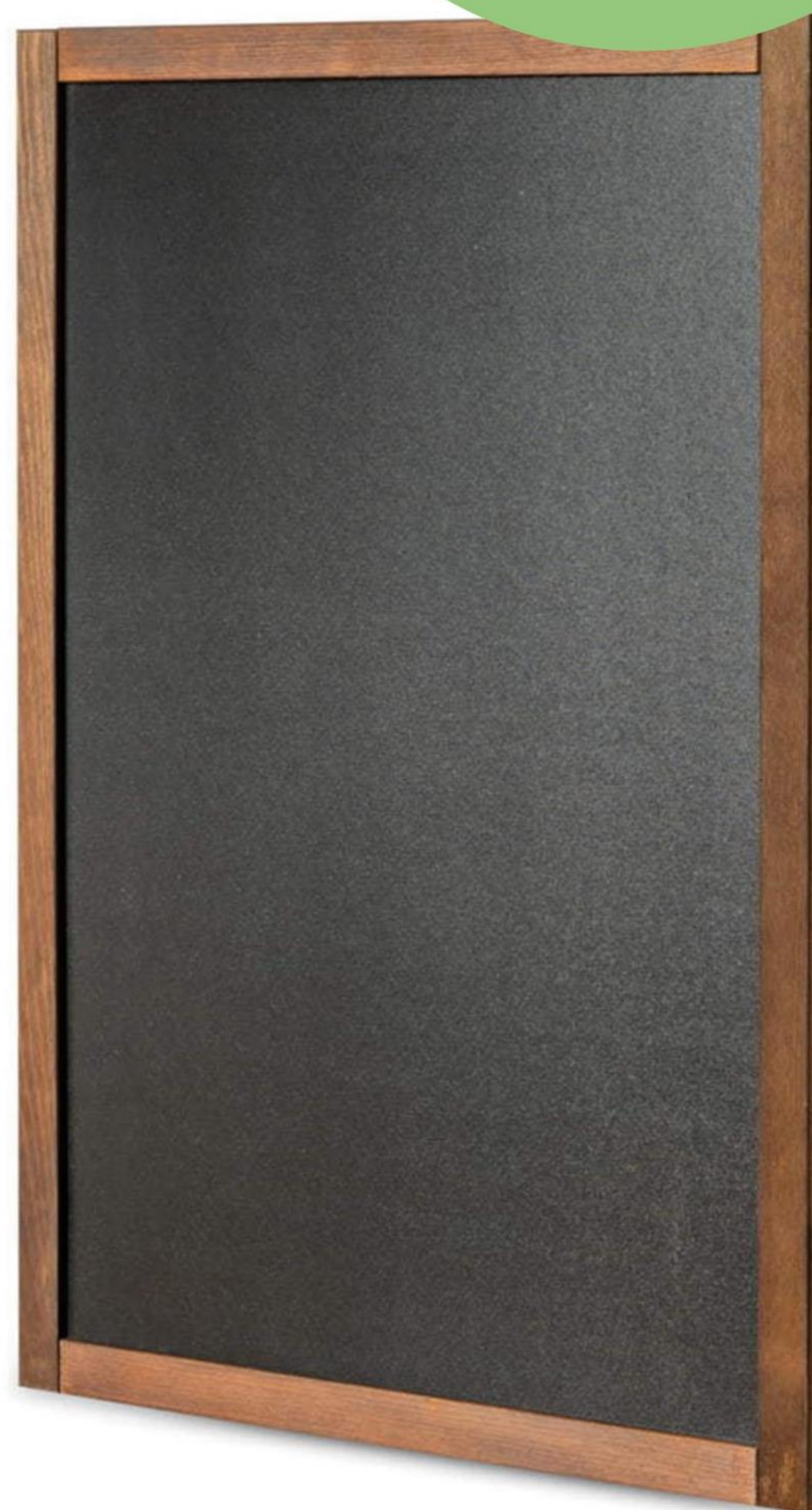

SYSTEM

STØRRELSE

40 cm x 53 cm

47 cm x 72 cm

53 cm x 80 cm

KRIDT BORDTAVLE

INFO

Skiltet er velegnet til indendørsbrug i f.eks. restauranter, butikker, hoteller, storcentre, kontorer, receptioner, banker mv.

Den kraftige træramme gør skiltet meget stabilt.



SYSTEM

STØRRELSE

A6 - 10 cm x 15 cm

A5 – 15 cm x 21 cm

A4 – 21 cm x 30 cm

KLASSISK TRÆSTAFFELI

INFO

Velegnet til indendørsbrug f.eks. i butikker, restauranter, gallerier, receptioner mv.

FINDES BÅDE
I NATUR OG
BRUN

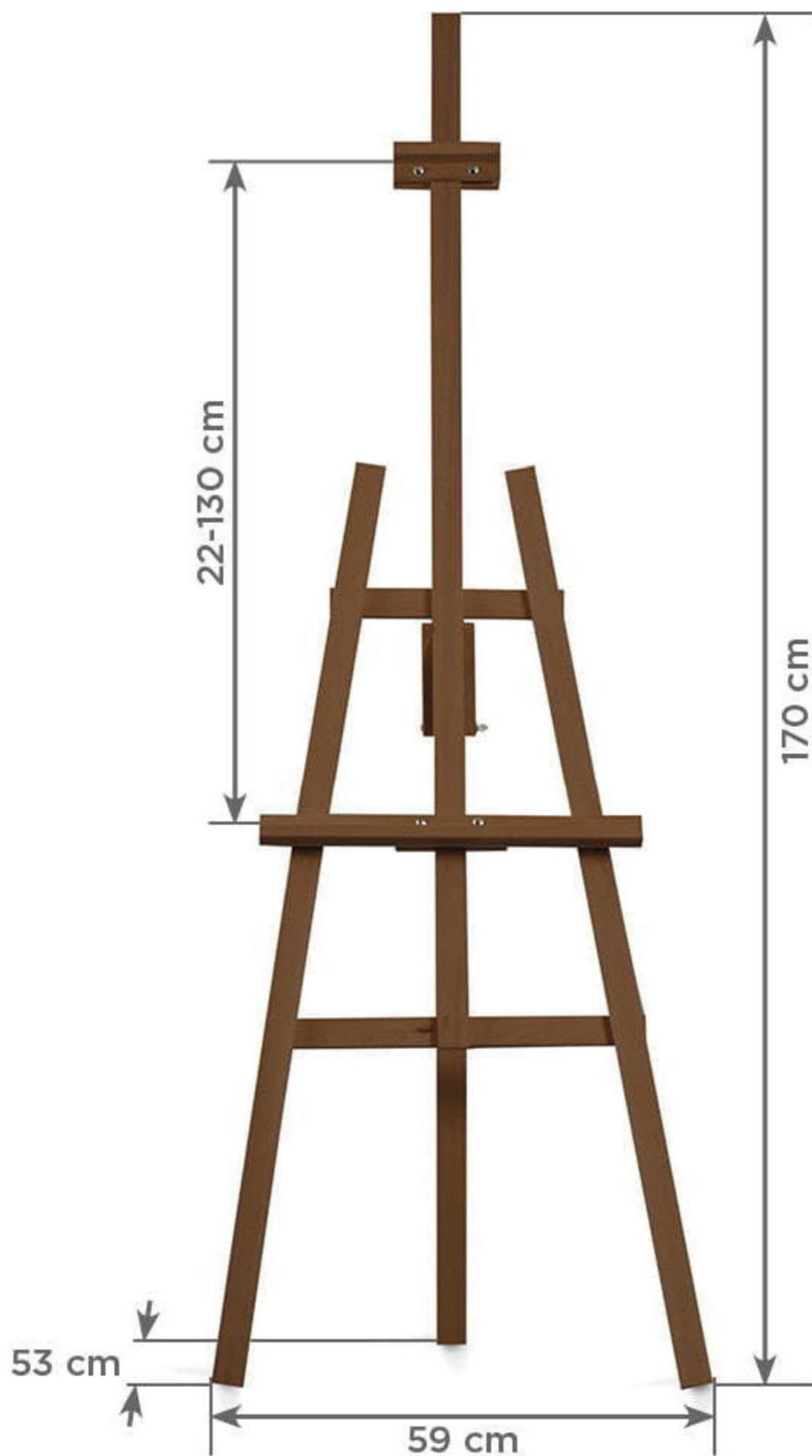

SYSTEM, UDEN PRINT

STØRRELSE

59 cm x 170 cm

59 cm x 170 cm

FARVE

Natur.

Brun

A-SKILT SILVER

INFO

Skiltet er meget solidt og holdbart.

Bagpladen er lavet af galvaniseret stål .

Snapramen gør det nemt at skifte plakaten på få sekunder.

Snapramen er lavet af 25 mm eloxeret aluminium.

A-PET refleksfri frontplade beskytter plakaten.

Er pakket enkeltvis på papemballage

Velegnet til
inden- og
udendørs brug

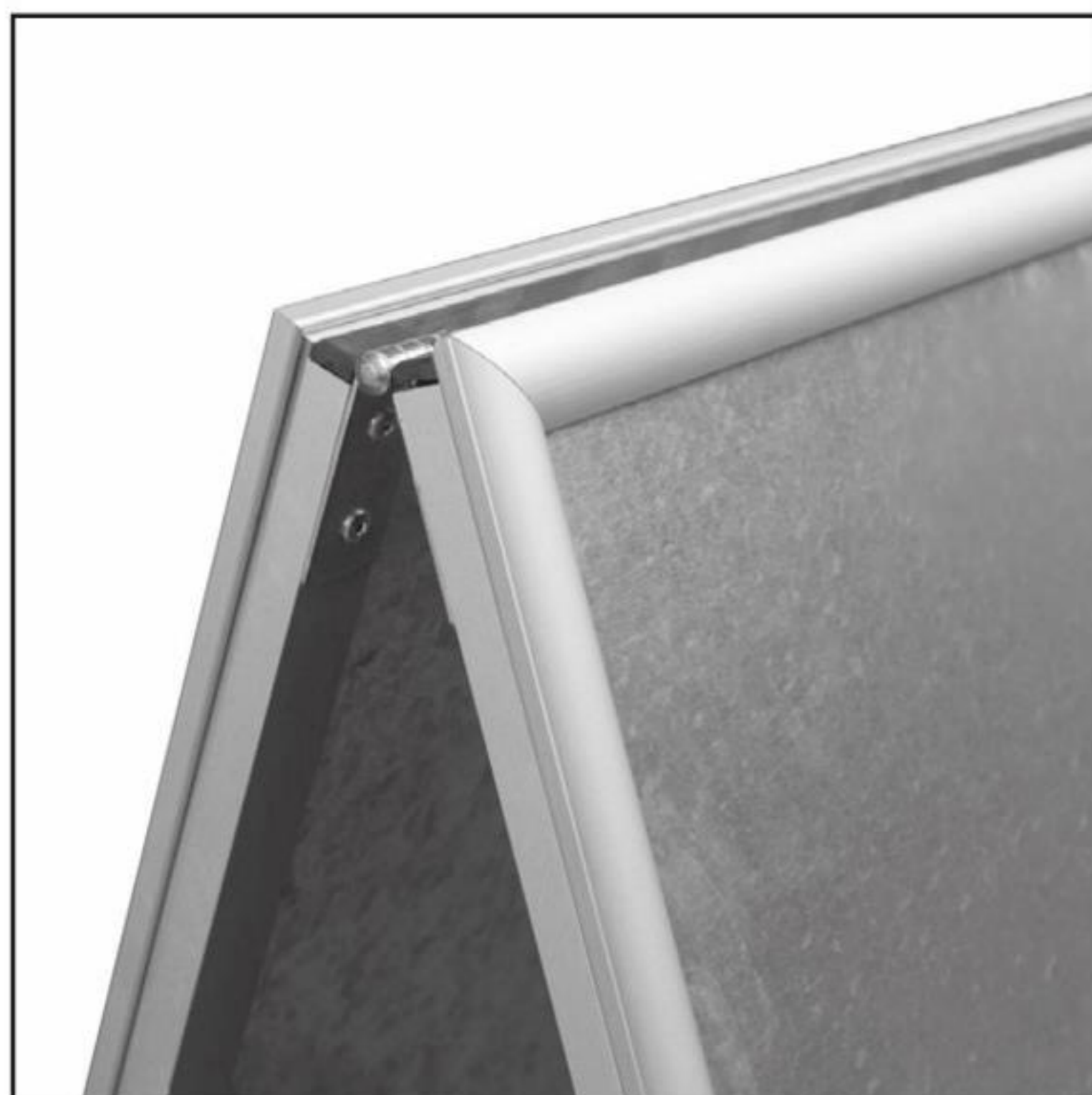

SYSTEM UDEN PRINT

STØRRELSE

A2 - 42 cm x 59,4 cm

50 cm x 70 cm

A1 – 59,4 cm x 84,1 cm

70 cm x 100 cm

A0 – 84,1 cm x 118,9 cm

A-SKILT BLACK



INFO

Skiltet er meget solidt og holdbart. Bagpladen er lavet af galvaniseret stål. Velegnet til inden- og udendørsbrug. Snapramen gør det nemt at skifte plakaten på få sekunder. Snapramen er lavet af 25 mm eloxeret aluminium. Er pakket enkeltvis på papemballage.



SYSTEM UDEN PRINT

STØRRELSE

A2 - 42 cm x 59,4 cm

A1 - 59,4 cm x 84,1 cm

GADESKILT OUTDOOR GREY



INFO

Skiltet er meget solidt og holdbart.

Velegnet til udendørs brug.

Rammen er monteret på fjedre og med hjul.

Basen fyles med vand for bedre stabilitet.

Snapramen gør det nemt at skifte plakaten på få sekunder.

Snapramen er lavet af 32 mm eloxeret aluminium.

A-PET refleksfri frontplade beskytter plakaten.

Er pakket enkeltvis på papemballage.



SYSTEM UDEN PRINT

STØRRELSE

50 cm x 70 cm

A1 – 59,4 cm x 84,1 cm

70 cm x 100 cm

A0 – 84,1 cm x 118,9 cm

GADESKILT OUTDOOR BLACK

Rammen er monteret på fjedre og med hjul



INFO

Skiltet er meget solidt og holdbart.

Velegnet til udendørs brug.

Basen fyles med vand for bedre stabilitet.

Snaprammen gør det nemt at skifte plakaten på få sekunder.

Snaprammen er lavet af 32 mm eloxeret aluminium.

A-PET refleksfri frontplade beskytter plakaten.

Er pakket enkeltvis på papemballage.

SYSTEM UDEN PRINT

STØRRELSE

50 cm x 70 cm

A1 - 59,4 cm x 84,1 cm

GADESKILT SPIDER OUTDOOR

INFO

Skiltet er meget solidt og holdbart.

Rammen er monteret på fjedre.

Snaprammen gør det nemt at skifte plakaten på få sekunder.

Snaprammen er lavet af 32 mm eloxeret aluminium.

A-PET refleksfri frontplade beskytter plakaten.

Er pakket enkeltvis på papemballage.



SYSTEM UDEN PRINT

STØRRELSE

A1 - 59,4 cm x 84,1 cm

SNAP FRAME STANDARD SILVER

INFO

Snaprammen er lavet af 25 mm eloxeret aluminium.

Snaprammen gør det nemt at skifte plakaten på få sekunder.

A-PET refleksfri frontplade beskytter plakaten

Er pakket enkeltvis på papemballage.

Leveres med skruer og plugs til montering.



SYSTEM UDEN PRINT

STØRRELSE

A5 - 14,8 cm x 21 cm

A4 - 21 cm x 29,7 cm

A3 - 29,7 cm x 42 cm

B3 - 35,3 cm x 50 cm

A2 - 42 cm x 59,4 cm

A1 - 59,4 cm x 84,1 cm

B1 - 59,4 cm x 84,1 cm

A0 - 59,4 cm x 84,1 cm

SNAP FRAME PREMIUM SILVER

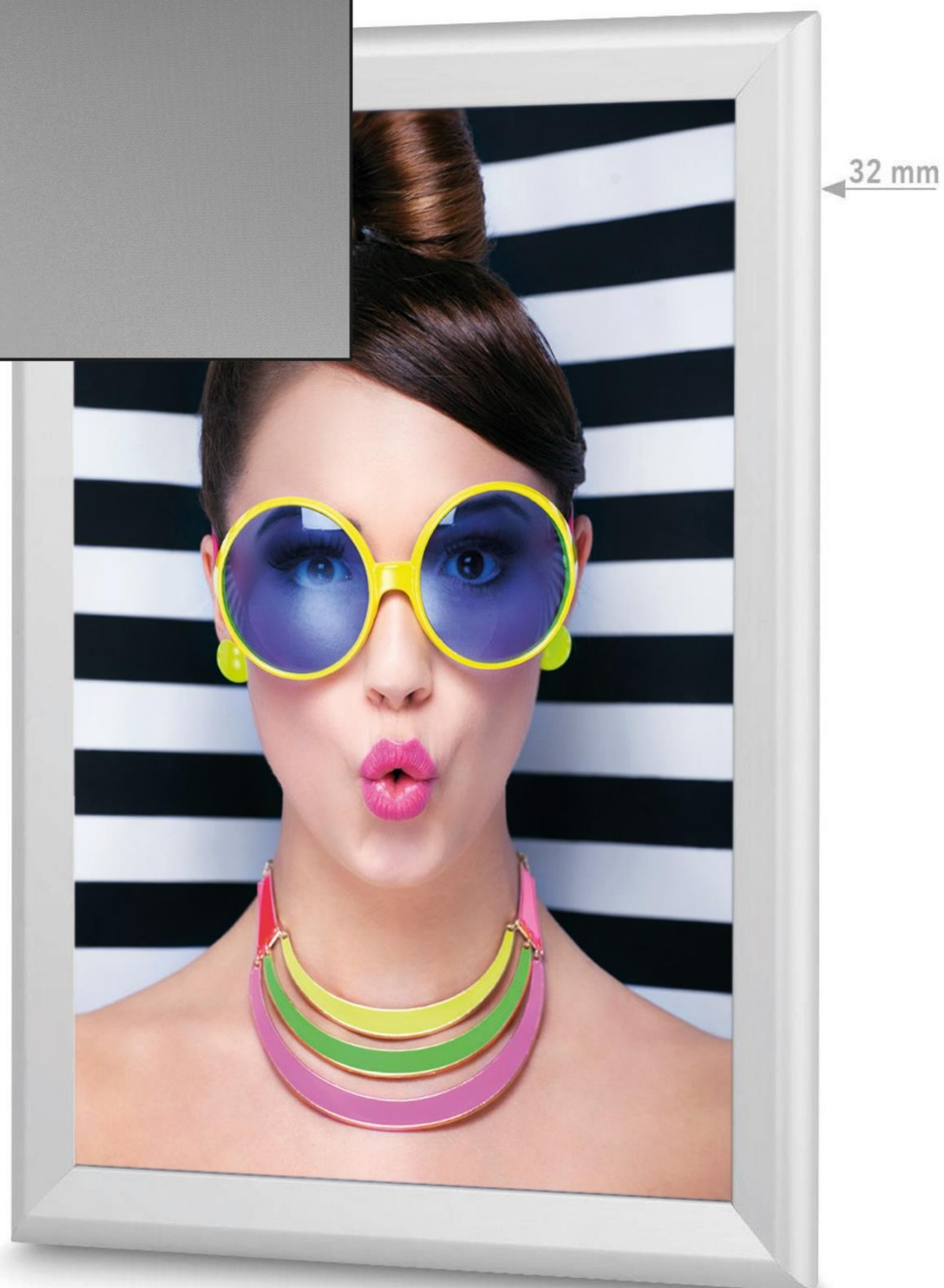
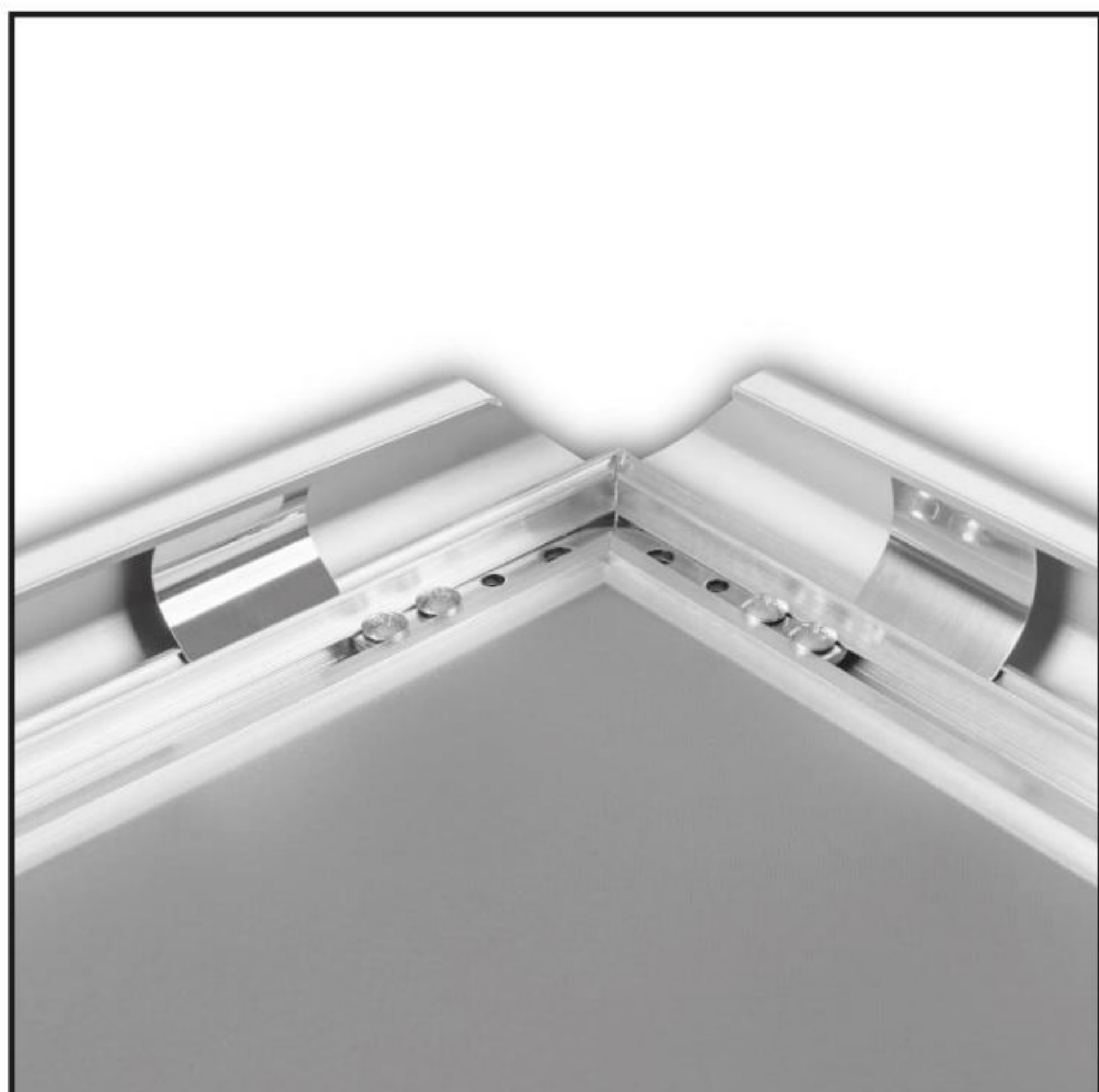

INFO

Snapramen er lavet af 32 mm eloxeret aluminium.

Snapramen gør det nemt at skifte plakaten på få sekunder.

A-PET refleksfri frontplade beskytter plakaten.

Er pakket enkeltvis på papemballage.

Leveres med skruer og plugs til montering.

SYSTEM UDEN PRINT

STØRRELSE

A3 - 29,7 cm x 42 cm

A2 - 42 cm x 59,4 cm

A1 - 59,4 cm x 84,1 cm

SNAP FRAME STANDARD BLACK

INFO

Snaprammen er lavet af 25 mm eloxeret aluminium. Snaprammen gør det nemt at skifte plakaten på få sekunder.

A-PET refleksfri frontplade beskytter plakaten.

Er pakket enkeltvis på papemballage.

Leveres med skruer og plugs til montering



SYSTEM UDEN PRINT

STØRRELSE

A4 - 21 cm x 29,7 cm

A3 - 29,7 cm x 42 cm

A2 - 42 cm x 59,4 cm

A1 - 59,4 cm x 84,1 cm

SNAP FRAME HANGING SILVER

skift plakaten
på få sekunder

INFO

Dobbeltsidet Snap Frame til loftsophæng. Snapramen er lavet af 32 mm eloxeret aluminium. Snapramen gør det nemt at skifte plakaten på få sekunder. A-PET refleksfri frontplade beskytter plakaten. Er pakket enkeltvis på papemballage. Leveres wire og beslag til ophængning i loftet.



SYSTEM UDEN PRINT

STØRRELSE

A2 - 42 cm x 59,4 cm

B2 - 50 cm x 70 cm

A1 - 59,4 cm x 84,1 cm

B1 - 70 cm x 100 cm

MAGNETIC FRAME SILVER/BLACK



INFO

Ramme med klæb på bagsiden, klæber på de fleste overflader.
Nemt at skifte plakaten på få sekunder, med magnetlukning.
A-PET refleksfri frontplade beskytter plakaten.

SYSTEM, UDEN PRINT

STØRRELSE	FARVE
A5 - 14,8 cm x 21 cm	Silver
A4 - 21 cm x 29,7 cm	Silver
A3 - 29,7 cm x 42 cm	Silver
A4 - 21 cm x 29,7 cm	Black
A3 - 29,7 cm x 42 cm	Black

MAGNETIC FRAME DOBBELTSIDET

INFO

Ramme med klæb på forsiden, klæber på de fleste overflader.
Nemt at skifte plakaten på få sekunder, med magnetlukning.
Til montering indvendig på vinduer, budskab ses fra 2 sider.
A-PET refleksfri frontplade beskytter plakaten.

SYSTEM, UDEN PRINT

STØRRELSE	FARVE
A4 - 21 cm x 29,7 cm	Silver
A3 - 29,7 cm x 42 cm	Silver
40 cm x 60 cm	Silver
A4 - 21 cm x 29,7 cm	Black

MAGNETIC FRAME SAFETY

SYSTEM UDEN PRINT

STØRRELSE
A4 - 21 cm x 29,7 cm
A3 - 29,7 cm x 42 cm

OUTDOOR

GoGoAir / GoGoSunny / GoGoLight Outdoor / Kampagne beachflag
/ Square Beachflag / Heavy Duty Beachflag / Tilbehør til Beachflag
/ Pavillon / Strandparasol med print / Pop Out / Roll-Up Outdoor / Fl-
cadeophæng / Reklame flag /



OUTDOOR

GoGoAir V PREMIUM



**PNEUMATISK
KONSTRUKTION**
- HOLDER LUFT UDEN
BRUG AF ELEKTRISK
PUMPE

INFO

Oppusteligt telt med printet grafik på sider.
Motivet bliver printet på kraftig vandtæt og B1
brandgodkendt tekstil.
Teltet fås i 4x4, 5x5 og 6,2x6,2 meter.
Teltet pustes op på 3-5 minutter med 230 volt.

GRAFIK

PDF-fil klargøres efter skabelon
fra vores Onedrive.
Alt tekst skal outlines.



**PRIS INKL. SYSTEM, BARDUNER OG PLØKKER.
LEVERES I PRAKTISK TROLLEYTASKE.**

STØRRELSE	HØJDE	STK.	NYT PRINT
4x4 meter	290 cm		
5x5 meter	290 cm		
6,2x6,2 meter	330 cm		
Elektrisk pumpe luksus			
Vægtplade 10 kr.		sæt af 4 stk.	
Håndpumpe			
LED lampe			



OUTDOOR

GoGoAir 01 PREMIUM

**PNEUMATISK
KONSTRUKTION**
- HOLDER LUFT UDEN
BRUG AF ELEKTRISK
PUMPE



**INKL. SYSTEM, BARDUNER OG PLØKKER.
LEVERES I PRAKTISK PAPEMBALLAGE.**

**STØRRELSE INKL.
PRINT PÅ TOP/TAG**

3x3 meter

4x4 meter

5x5 meter

6x6 meter

SIDE INKL. PRINT **ENKELTSIDET/ DOBBELTSIDET/**

3x3 meter

4x4 meter

5x5 meter

6 x 6 meter

Elektrisk pumpe luksus

Vægtplade 10 kg.

Håndpumpe

LED Lampe



INFO

Oppusteligt telt med printet grafik på top/
tag.

Motivet bliver printet på kraftig vandtæt og
B1 brandgodkendt tekstil.

Teltet fås i 3x3, 4x4, 5x5 og 6x6 meter.

Teltet pustes op på 3-5 minutter med 230
volt.

GRAFIK

PDF-fil klargøres efter skabelon fra
vores Onedrive.

Alt tekst skal outlines.



GoGoAir 01 PREMIUM TILBEHØR



HÅNDPUME



PREMIUM ELEKTRISK PUMPE



ECO ELEKTRISK PUMPE



HAMMER



LED LAMPE



SÆT AF 4 STK. VÆGTE 10 KG.

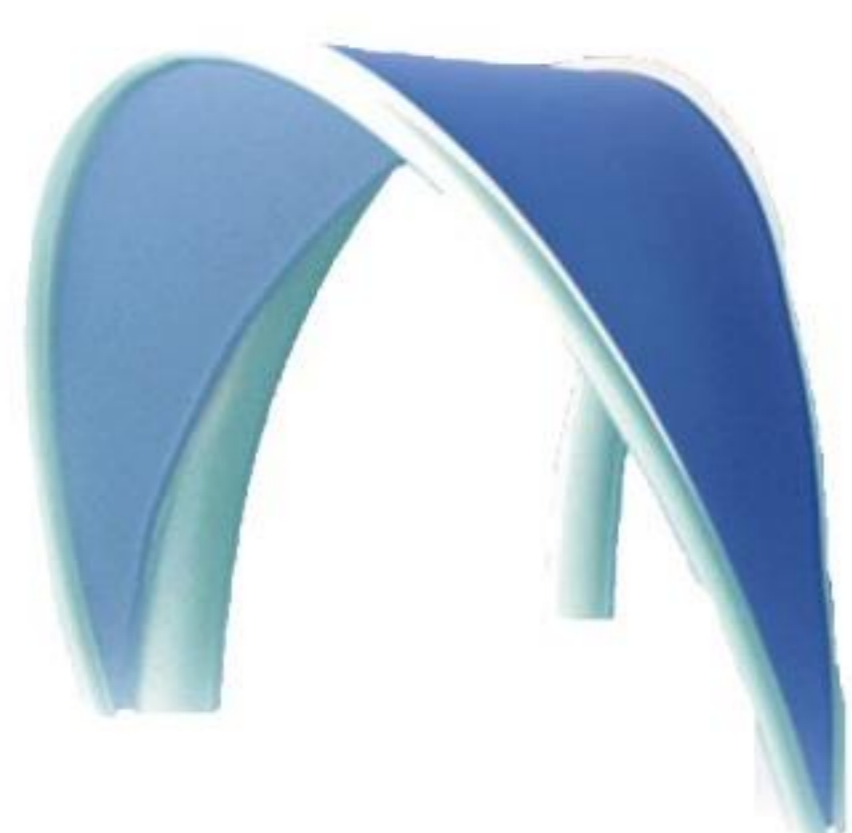

MARKISE M. PRINT

Mål: 4x4 m

Mål: 5x5 m



SKRUEPLØKKER

8 stk



ALM. PLØKKER

8 stk



SÆT AF 2 STK PASSENDE RYGSÆK

Mål: 3x3 m

Mål: 4x4 m

Mål: 5x5 m



TROLLYTASKE M. HJUL

Mål: 3x3 m

Mål: 4x4 m

Mål: 5x5 m

Mål: 6x6 m

**PNEUMATISK
KONSTRUKTION**
- HOLDER LUFT UDEN
BRUG AF ELEKTRISK
PUMPE



LEVERINGSTID
8-10 ARBEJDSDAGE

INFO

Oppustelig port med printet grafik på hele overfladen. Motivet bliver printet på kraftig vandtæt og B1 brandgodkendt tekstil. Printet er lynet på, hvilket gør det nemt at skifte motiv. Porten fås i B: 450/650 cm x H: 320 cm.

Porten pustes op på 3-5 minutter med 230 volt eller på ca. 10 min. med håndpumpe.

GRAFIK

PDF-fil klargøres efter skabelon fra vores Onedrive. Alt tekst skal outlines.

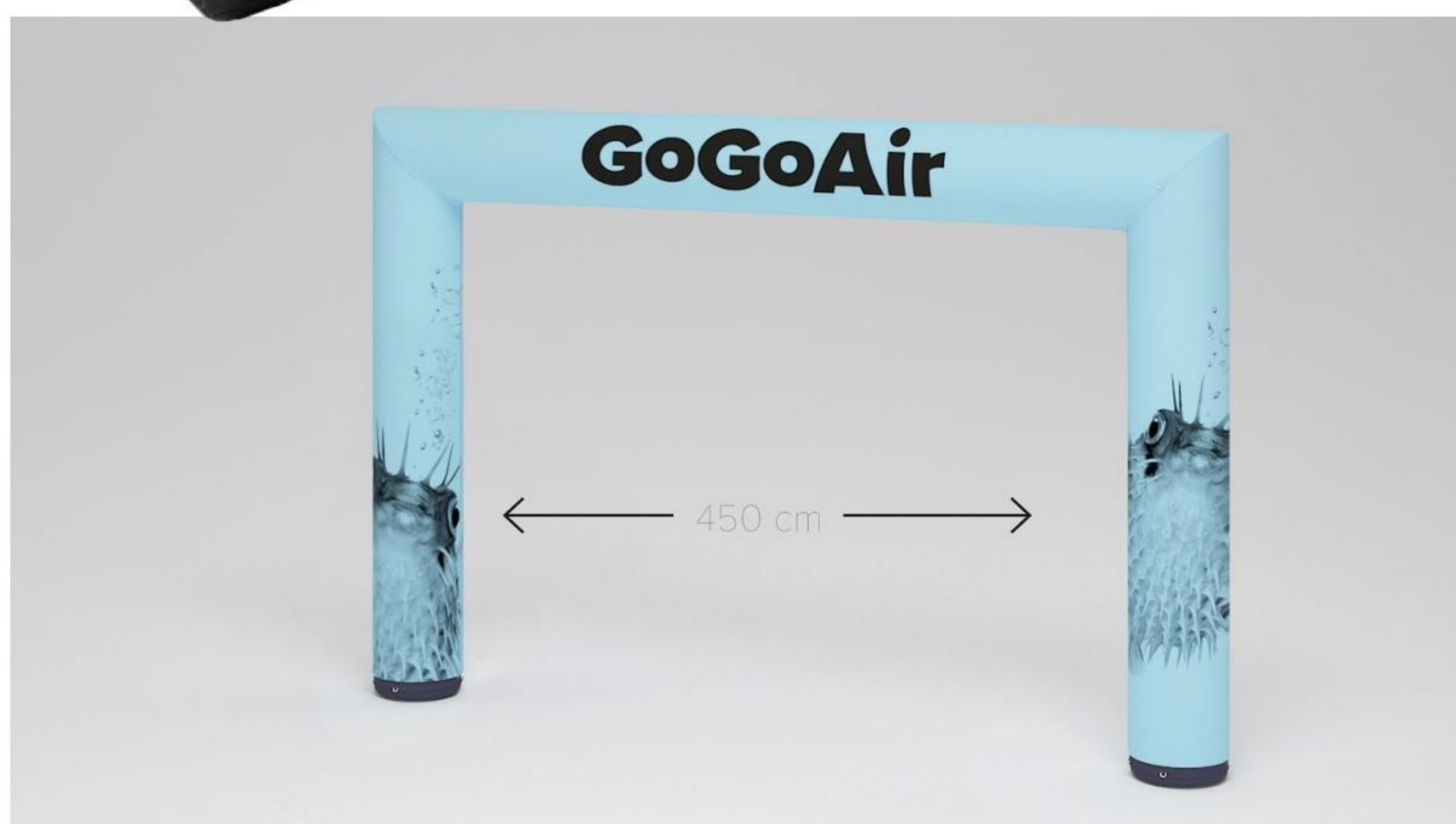

INKL. SYSTEM, PRINT, BARDUNER OG PLØKKER. LEVERES I KRAFTIG PAPEMBALLAGE.

STØRRELSE

450 cm Square

680 cm Triangle

Premium pumpe

Håndpumpe





INFO

Oppustelig søjle med printet grafik på hele overfladen. Motivet bliver printet på kraftig vandtæt og B1 brandgodkendt tekstil. Printet er lynet på, hvilket gør det nemt at skifte motiv.

Søjlerne fås i Ø: 60 cm x højde 100/220/ 300 cm.

Søjlerne pustes op på 3-5 minutter med 230 volt eller på ca. 10 min. med håndpumpe.

GRAFIK

PDF-fil klargøres efter skabelon fra vores Onedrive.

Alt tekst skal outlines.

**PNEUMATISK
KONSTRUKTION**
- HOLDER LUFT UDEN
BRUG AF ELEKTRISK
PUMPE

LEVERINGSTID
8-10 ARBEJDS
DAGE



**INKL. SYSTEM, PRINT, BARDUNER OG PLØKKER.
LEVERES I KRAFTIG PAPEMBALLAGE.**

STØRRELSE

Ø 60 cm x 100 cm

Ø 60 cm x 220 cm

Ø 60 cm x 300 cm



Premium pumpe

Håndpumpe

Vægtplade 10 kg.

**LEVERINGSTID
8-10 ARBEJDSDAGE**

Bordplade



INFO

Oppusteligt bord med printet grafik på hele overfladen. Motivet bliver printet på kraftig vandtæt og B1 brandgodkendt tekstil. Printet er lynet på, hvilket gør det nemt at skifte motiv.

Bordet er Ø: 60 cm x H: 100 cm høj.
Bordet pustes op på 2-5 minutter med 230 volt eller på ca. 10 min. med håndpumpe.

GRAFIK

PDF-fil klargøres efter skabelon fra vores Onedrive.
Alt tekst skal outlines.

**INKL. SYSTEM OG PRINT.
LEVERES I KRAFTIG PAPEMBALLAGE.**

STØRRELSE

Ø 60 cm x 100 cm

Premium pumpe

Håndpumpe

**PNEUMATISK
KONSTRUKTION
- HOLDER LUFT UDEN
BRUG AF ELEKTRISK
PUMPE**

OUTDOOR

GoGoSunny STRANDSTOL



LEVERINGSTID
15-21
ARBEJDS-DAGE



INFO

Hurtig og smart reklame.
Kan bruges ude, som inde.
Motivet printes på 260 gr. polyester B1
Økotex 100 og FSC certificeret.
Fyrretræ

GRAFIK

PDF-fil klargøres efter skabelon fra
vores Onedrive.
Alt tekst skal outlines.

INKL. STOL & PRINT

STØRRELSE

GoGoSunny 01 - 55 x 92 x 85 cm

GoGoSunny 02 - 163 x 170/186/201 x 126 cm

GoGoSunny 03 - 172,5 x 86/94 x 108/111 cm

GoGoSunny 04 - 172,5 x 88 x 230 cm



INFO

GoGoLight Outdoor, laves med enkelt-sided print på en speciel lightbox-textil, som er Økotex 100 miljømærket og B1 brandgodkendt.

Moderne design i højeste kvalitet med LED-belysning i rammen med meget lavt energiforbrug. Banner med silikonestrimmel for hurtig motivskifte.

GRAFIK

PDF-fil klargøres efter skabelon fra vores Onedrive.

Alt tekst skal outlines.



**LEVERINGSTID
8 ARBEJDSDAGE**



**INKL. SYSTEM, LED, PRINT,
LEVERES I PRAKTISK BÆRETASKE**

STØRRELSE

B: 100 x H: 100 cm

B: 100 x H: 220 cm

B: 100 x H: 293 cm

KAMPAGNE BEACHFLAG

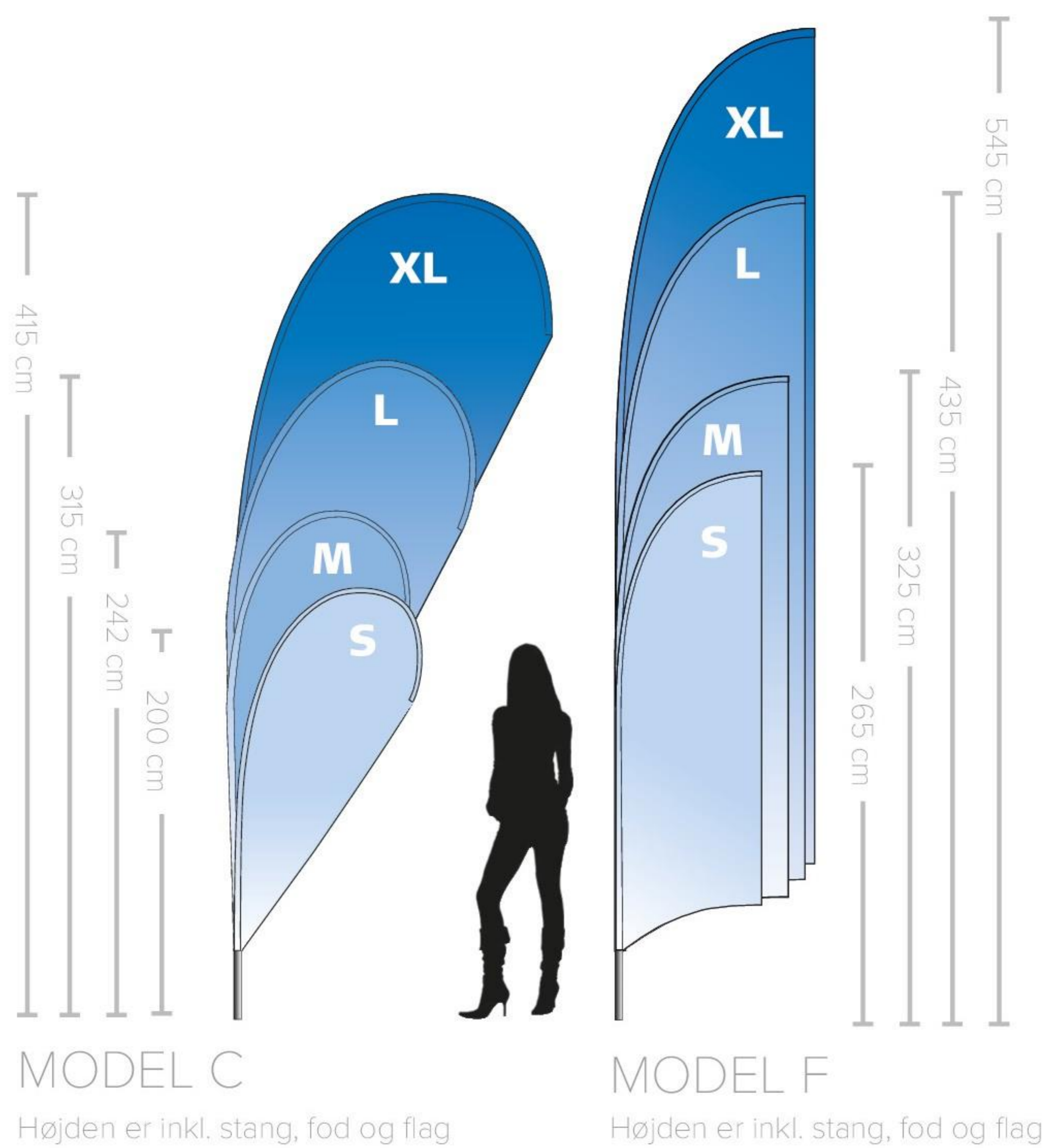

INFO

Beachflag velegnet til kampagne.
Print på 115 gr. polyester.
Kan holde op til 10 m/s.
Inkl. sort bæretaske.

GRAFIK

PDF-fil klargøres efter skabelon fra vores Onedrive.
Alt tekst skal outlines.

INKL. SYSTEM, PRINT & BÆRETASKE

STØRRELSE	INKL. FOD	1 STK.	2-9 STK.	10-24 STK.	25-100STK.
Small	Billede 1				
Medium	Billede 2				
Large	Billede 2				
Xlarge	Billede 2				



1

LIGHT CROSS FOD



2

SKRUEFOD

LEVERINGSTID
6-8 ARBEJDSDAGE

SE TILBEHØR
PÅ SIDE
125

OUTDOOR

SQUARE BEACHFLAG

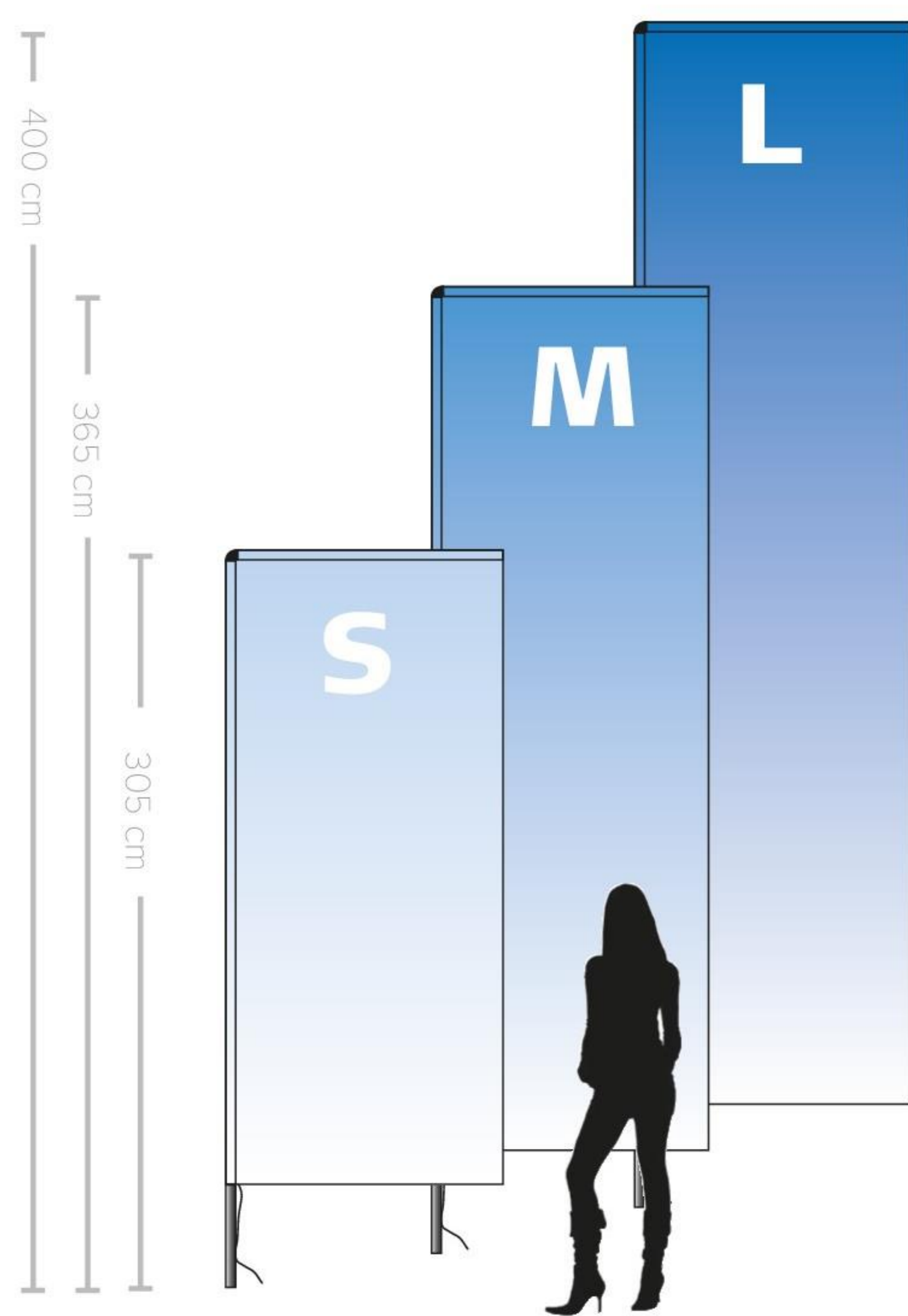

Højden er inkl. stang, fod og flag

INFO

Beachflag i kraftig aluminiumskonstruktion.

Print på 115 gr. polyester.

Kan holde op til 10 m/s.

Inkl. sort bæretaske.

Fås med sort eller hvid tunnel.



LEVERINGSTID
6-8 ARBEJDSDAGE

INKL. SYSTEM, PRINT & BÆRETASKE

STØRRELSE	INKL. SPYD	1 STK.	2-9 STK.	10-24 STK.	25 STK.
Small	Billede 1				
Medium	Billede 1				
Large	Billede 1				



1

METALSPYD

SE TILBEHØR
PÅ SIDE
125

GRAFIK

PDF-fil klargøres efter skabelon fra vores Onedrive.

Alt tekst skal outlines.

TILBEHØR TIL KAMPAGNE BEACHFLAG



INFO

Tilbehør til beachflag, baser til forskellige brug. Materialer af både plastik og stål - velegnet til inden- og udendørs brug.



BIL BASE
SORT

Materiale
Stål

Str. 60x20 cm



VANDDUNK
GRÅ

Materiale
Plastik

Str. 50x50 cm



METAL SPYD
BLANK SØLV

Materiale
Stål

Str. 50 cm



SKRUEFOD
SORT & RØD

Materiale
Stål & plastik

Str. 50 cm



HEAVY BASE 6 KG
SORT

Materiale
Stål

Str. 35x35 cm



HEAVY BASE 15 KG
SORT

Materiale
Stål

Str. 50x50 cm



ECO BASE 10 KG
SORT

Materiale
Stål, gummibelægning

Str. 50x50 cm



ECO BASE 15 KG
SORT

Materiale
Stål m. gummibelægning

Str. 62x82 cm



LETVÆGTS KRYDSFOD 1,5 KG
SORT

Materiale
Stål

Str. 62x82 cm



HEAVY KRYDSFOD 4 KG
SORT

Materiale
Stål

Str. 62x72 cm



OXFORD TASKE
SORT

Materiale
Polyester

Str. 124x22 cm

OUTDOOR

BEACHFLAG PREMIUM

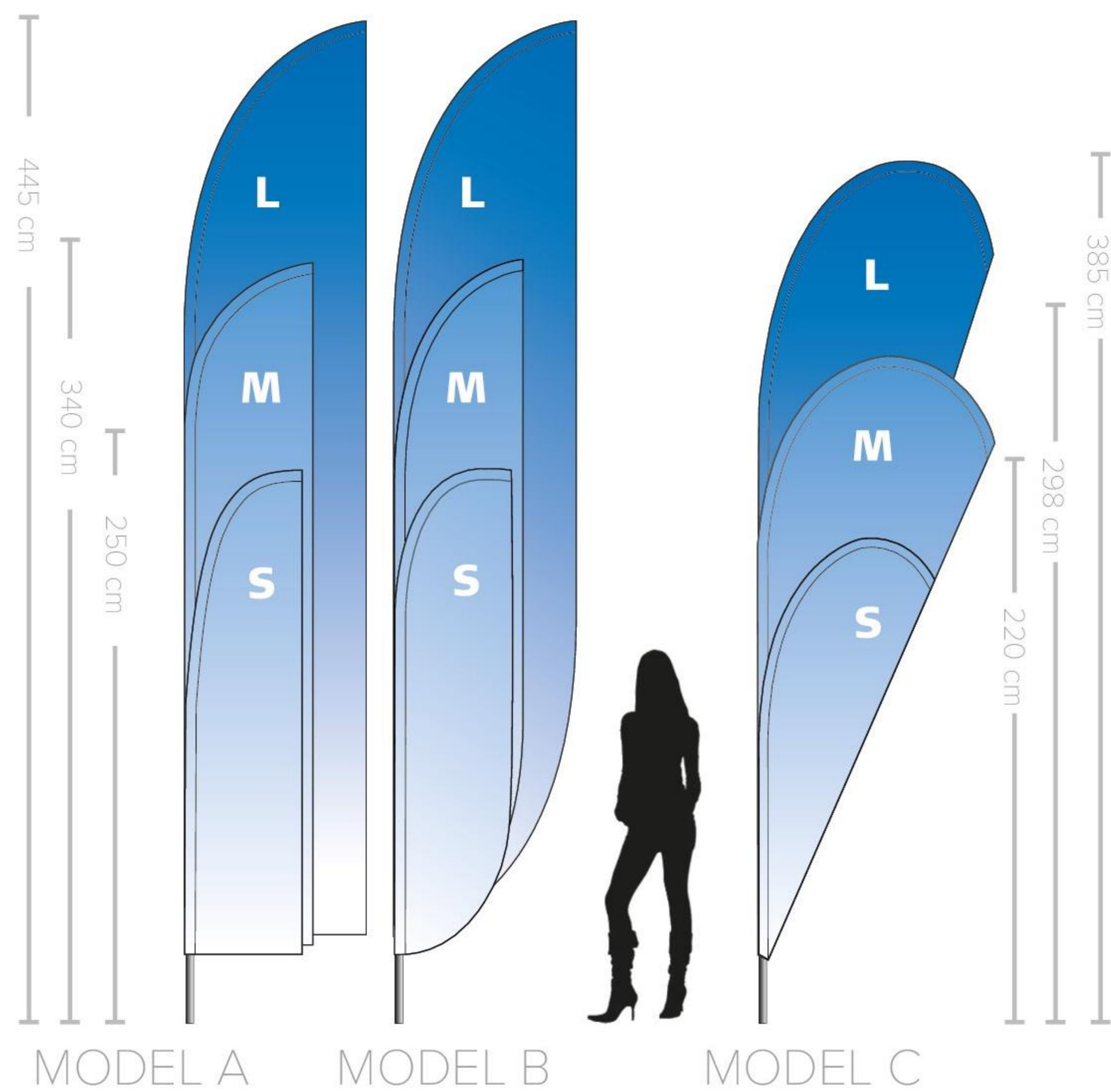

MODEL A

MODEL B

MODEL C

Højden er inkl. stang, fod og flag



STÆRKE LUKSUS SAMLINGER



EKSTRA STOR SIKKERHEDSKNOP

INFO

Premium Beachflag er velegnet til længere kampagner.

Printet på ekstra stærkt flagstof.

Stængerne er 2,5 gange stærkere end kampagne beachflag.

Stænger med stærke luksus samlinger.

Stærk løbegang med elastik bånd.

Leveres med system, print, jordspyd samt taske.

GRAFIK

PDF-fil klargøres efter skabelon fra vores Onedrive.

Alt tekst skal outlines.

PRIS INKL. SYSTEM, PRINT, JORDSPYD & BÆRETASKE

STØRRELSE	MODEL
55cm x 250cm	A Small
60cm x 340cm	A Medium
85cm x 445cm	A Large
55cm x 250cm	B Small
60cm x 340cm	B Medium
85cm x 445cm	B Large
69cm x 220cm	C Small
108cm x 298cm	C Medium
108cm x 385cm	C Large

TILBEHØR TIL BEACHFLAG PREMIUM

INFO

Tilbehør til beachflag til forskellige brug.
Materialer af både plastik og stål - velegnet til inden- og udendørs brug.



LETVÆGTS KRYDSFOD 2,8 KG
SØLV

Materiale
Stål



METALSPYD
SØLV

Materiale
Stål



JORDSKRUE
SORT & RØD

Materiale
Stål & plastik



VANDTANK
SORT

Materiale
Plastik



HEAVY BASE 7 KG
SORT

Materiale
Stål



VANDRING
GRÅ

Materiale
Plastik

OUTDOOR

GIGANT BEACHFLAG 640CM

INFO

Beachflag til dig der virkelig vil ses
Print på 115gr. Polyester
Inkl. Sort bæretaske

GRAFIK

PDF-fil klargøres efter skabelon
fra vores Onedrive.
Alt tekst skal outlines.



**TILKØB
METALSPYD 75 CM
HEAVY FLAT 40 KG.**



PRIS INKL. SYSTEM, PRINT & BÆRETASKE

STØRRELSE	1-5 STK.	6-10 STK.	11-20 STK.	21-50 STK.	NYT PRINT
-----------	----------	-----------	------------	------------	-----------

180cm x 640 cm					
----------------	--	--	--	--	--

TILKØB

PRODUKT	1-5 STK.	6-10 STK.	11-20 STK.	21-50 STK.
---------	----------	-----------	------------	------------

Metalspyd 75cm				
----------------	--	--	--	--

Heavy flat 40kg.				
------------------	--	--	--	--

OUTDOOR

PAVILLON



INFO

Pavillon inkl. top med eget print.
Kraftigt aluminiumstel.
Vandsøjletryk 2000 mmHG.
Printes på 500 gr. polyester B1.
Hurtig opsætning uden brug af værktøj.
Sider kan tilkøbes.
Leveres med taske, pløkker og barduner.

GRAFIK

PDF-fil klargøres efter skabelon fra vores Onedrive.
Alt tekst skal outlines.

INKL. SYSTEM, PRINT & TASKE

NAVN

Pavillon 300 x 300 cm inkl. top med eget design

Pavillon 450 x 300 cm Inkl. top med eget design

Pavillon 600 x 300 cm Inkl. top med eget design

Side med print 300 cm

Side med print 450 cm

Side med print 600 cm

Dobbeltsidet print 300 cm

Dobbeltsidet print 450 cm

Dobbeltsidet print 600 cm

Sandsække sæt m. 4 stk.



OUTDOOR

PAVILLON PREMIUM



600 cm



300 cm

LEVERINGSTID
8 - 10 ARBEJDSDAGE

INFO

En pavillon for den kræsne køber. Velegnet til dig der skal bruge en pavillon mange gange om året. Velegnet til udlejning, nemt at skifte print på taget. Stoffet er modstandsdygtigt over for alle vejrforhold. Tagkonstruktionen kan holde til at hænge 100kg. op. Meget stærk og solid 52mm hexagonal profil.

GRAFIK

PDF-fil klargøres efter skabelon fra vores Onedrive. Alt tekst skal outlines.



MODSTANDSDYGTIG OVER FOR ALLE VEJRFORHOLD

HEAVY DUTY KONSTRUKTION



KAN BÆRE OP TIL 100KG.



MEGET STÆRK HEXAGONAL PROFIL

PRIS INKL. SYSTEM, PRINT, PLØKKER, BARDUNER SAMT TASKE

NAVN

Pavillon 300 x 300 cm inkl. top med eget design

Pavillon 600 x 300 cm Inkl. top med eget design

Nyt print til top 300 x 300 cm

Nyt print til top 600 x 300 cm

Side med print 300 cm

Side med print 600 cm

Dobbeltsidet print 300 cm

Dobbeltsidet print 600 cm

Sandsække sæt m. 4 stk.



OUTDOOR

KAMPAGNEPARASOL MED PRINT

INFO

Smart parasol med digital print.
Findes i tre forskellige størrelser.
Kantbånd i valgfri farve
Tilbehør kan tilkøbes.
Leveringstid 8-10 arbejdsdage.

GRAFIK

PDF-fil klargøres efter skabelon
fra vores Onedrive.
Alt tekst skal outlines.

**LEVERINGSTID
8-10 ARBEJDSDAGE**



PRIS INKL. SYSTEM & PRINT

STØRRELSE

1 STK.

2-5 STK.

6-24 STK.

25-49 STK.

Ø 180 cm

Ø 200 cm

Ø 250 cm

Parasolbord Ø80cm

Parasolfod plastik 24 liter

Parasolfod beton 20kg.

Beskyttelsespose 180/200

OUTDOOR

MARKEDSPARASOL MED PRINT

LEVERINGSTID
8-10 ARBEJDSDAGE

INFO

Smart parasol med digital print.
Findes med og uden kant, samt i to forskellige størrelser.
Kantbånd i valgfri farve
Parasolfod kan tilkøbes.
Leveringstid 8-10 arbejdsdage.

GRAFIK

PDF-fil klargøres efter skabelon fra vores Onedrive.
Alt tekst skal outlines.



UDEN KANT

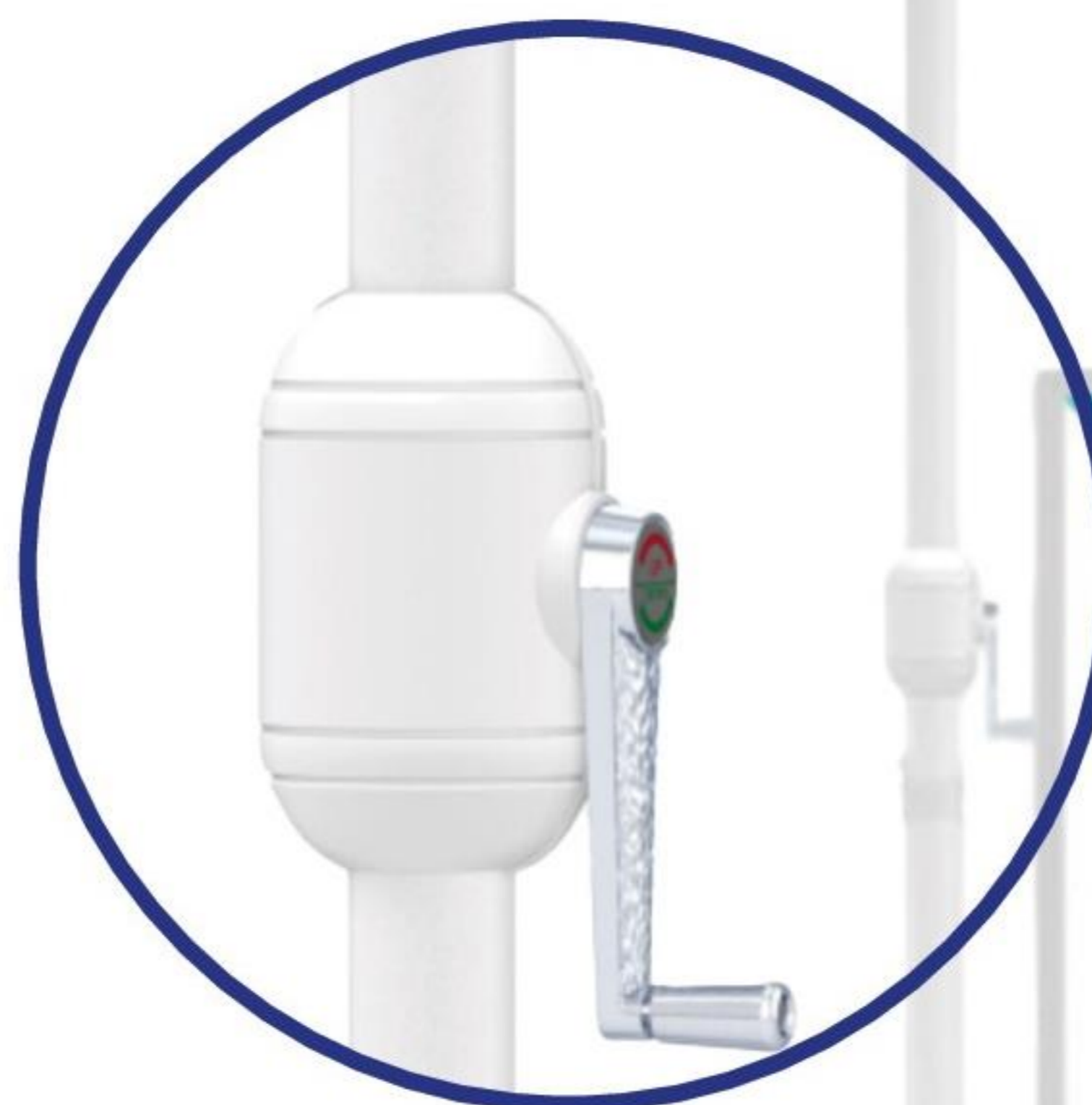

MED KANT

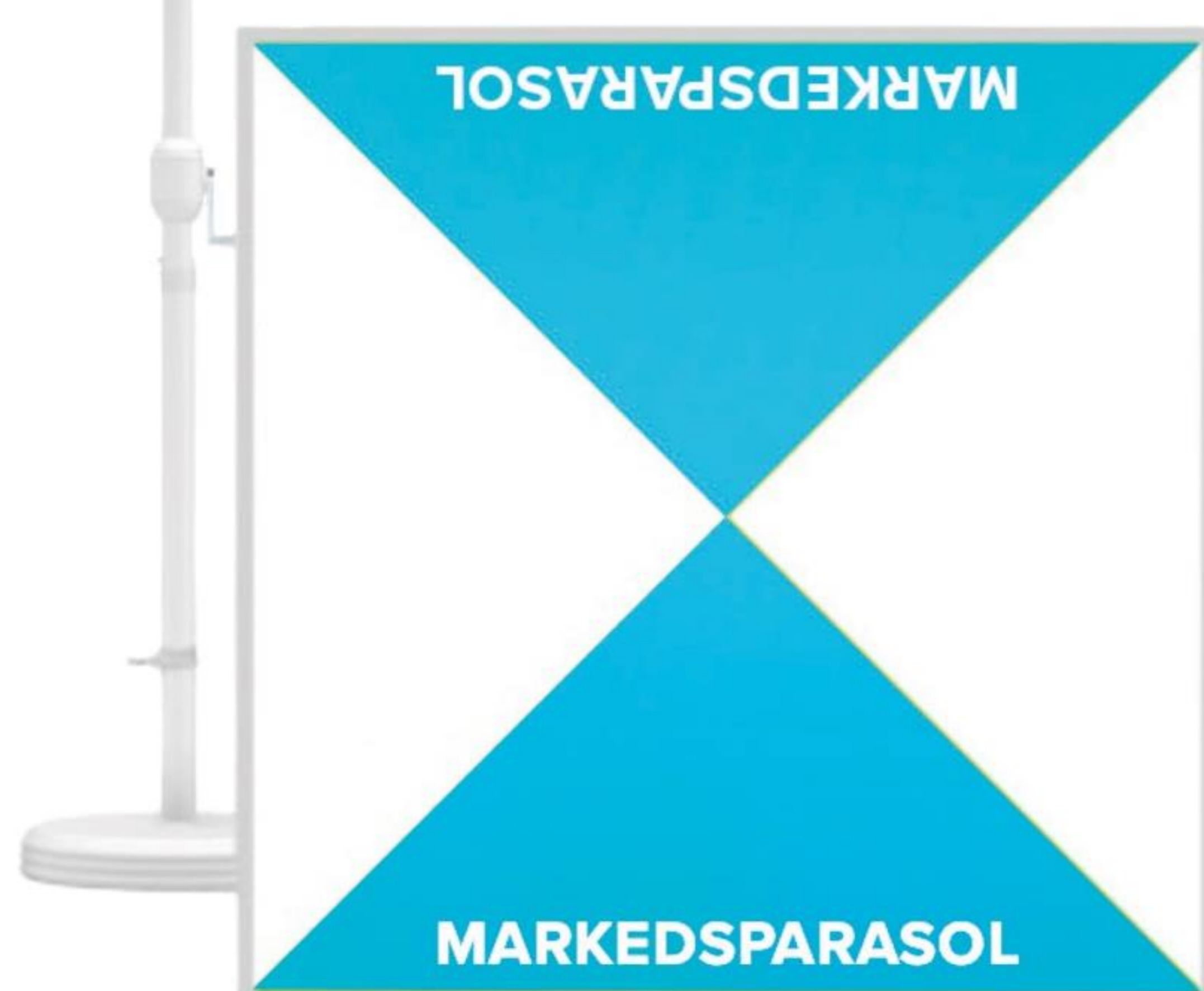

FARVER KANTBÅND



PRIS INKL. SYSTEM MED PRINT

MODEL	STØRRELSE	1 STK.	2-5 STK.	6-24 STK.	25-49 STK.
Uden kant	250 x 250 cm				
Uden kant	300 x 300 cm				
Med kant	250 x 250 cm				
Med kant	300 x 300 cm				
Parasolfod beton 40kg					

OUTDOOR

STRANDPARASOL MED PRINT

INFO

Smart parasol med digital print.

Format: Ø 180 cm.

Bemærk leveringstid
ca. 15-21 arbejdsdage.

GRAFIK

PDF-fil klargøres efter skabelon fra
vores Onedrive.

Alt tekst skal outlines.

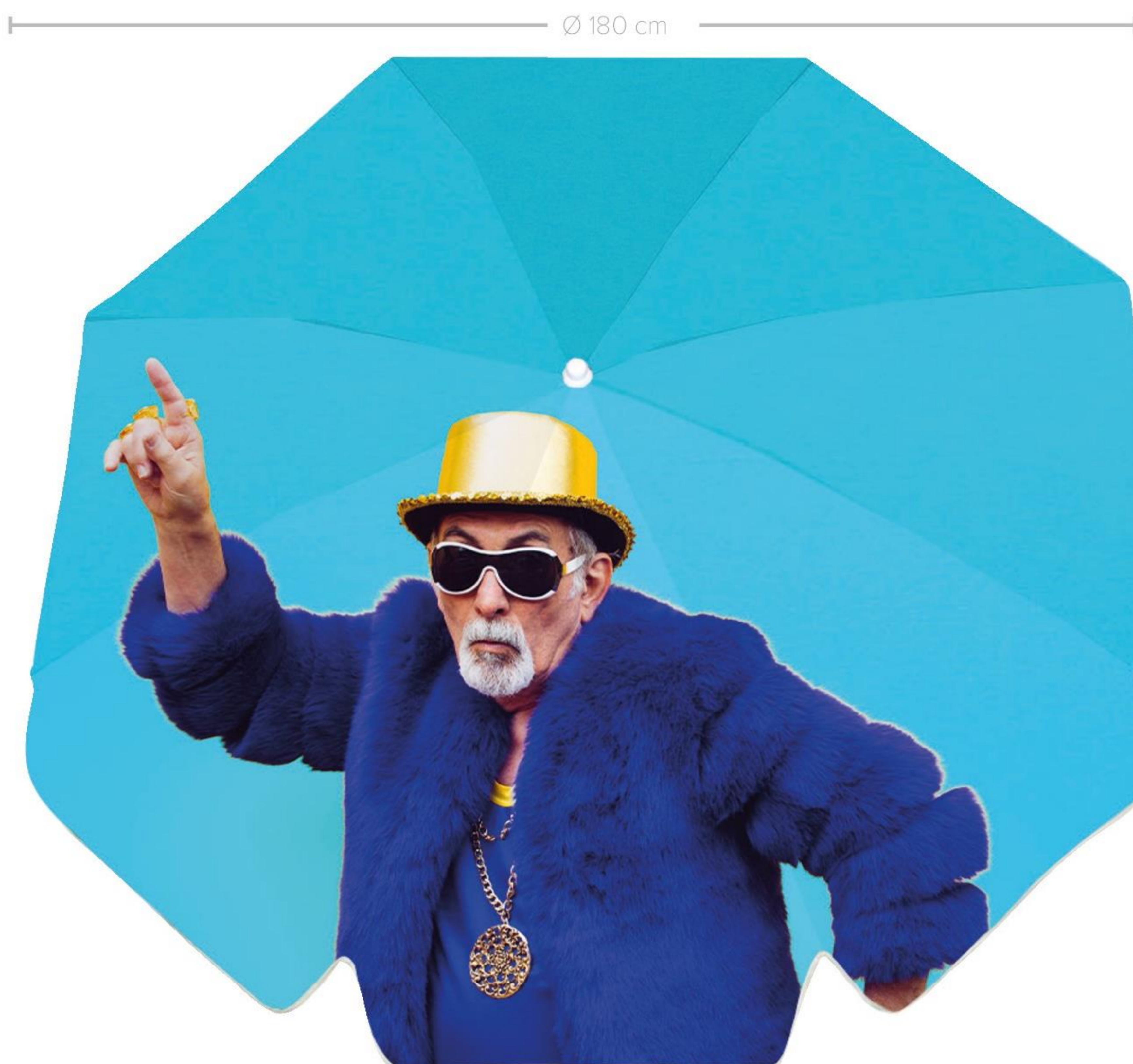

INKL. SYSTEM & PRINT

STØRRELSE

1-4 STK.

5-9 STK.

10-24 STK.

25-99 STK.

+ 100 STK.

Ø 180 cm

Ø 200 cm IBO

Square 125x125 cm

Square 135x135 cm

Square 180x180 IBO

Plastik fod



OUTDOOR

POP OUT

INFO

Smart reklame.

Mange forskellige former og størrelser.

Kan bruges ude, som inde.

Hurtig opsætning uden brug af værktøj.

Motivet printes på 205 gr. polyester B1.

GRAFIK

PDF-fil klargøres efter skabelon fra vores Onedrive.

Alt tekst skal outlines.



PRIS INKL. SYSTEM, PRINT & BÆRETASKE

MODEL	STØRRELSE	VÆGT	1-5 STK.	6-10 STK.	11-20 STK.	21-50 STK.
A - Rund	Ø150 cm	2,6 kg.				
A - Rund	Ø180 cm	3,6 kg.				
B - Oval	120x70 cm	2,1 kg.				
B - Oval	180x115 cm	2,6 kg.				
B - Oval	200x100 cm	2,6 kg.				
B - Oval	250x100 cm	3,5 kg.				
B - Oval	273x136 cm	5,0 kg.				
C - Square	140x140 cm	3,1 kg.				
D - Triangular	140x140 cm	2,5 kg.				
E - Rectangular	120x80 cm	3,6 kg.				
E - Rectangular	150x75 cm	3,6 kg.				
E - Rectangular	200x50 cm	3,6 kg.				
E - Rectangular	200x100 cm	4,2 kg.				
E - Rectangular	200x140 cm	4,5 kg.				
E - Rectangular	250x100 cm	5,5 kg.				
E - Rectangular	300x100 cm	6,0 kg.				
F - 2 sided Totem	100x150 cm	2,75 kg.				
F - 2 sided Totem	100x200 cm	3,1 kg.				
F - 2 sided Totem	75x250 cm	3,5 kg.				
F - 2 sided Totem	100x300 cm	3,8 kg.				
F - 2 sided Totem	150x300 cm	4,0 kg.				
G - 3 sided Totem	100x200 cm	4,2 kg.				

SIKKERHEDSBANDER

INFO

Sikkerhedsbänder er som navnet siger, bänder hvor man kan kaste sig ind i uden at komme til skade
 Kan sættes op og tages ned på få sekunder
 Kommer med dobbeltsidet print
 Rammerne er lavet af robust 350gr. Cordura B1 brandgodkendt
 Print på 280gr. Polyester B1 brandgodkendt
 Udskifteligt print med Velcro
 UV bestandige og vandtætte
 Der medfølger pløkker

GRAFIK

PDF-fil klargøres efter skabelon fra vores Onedrive.
 Alt tekst skal outlines.



PRIS INKL. SYSTEM, PRINT OG PLØKKER

STØRRELSE	1-4 STK.	5-9 STK.	10-20 STK.	21-99 STK.	NYT DB BANNER
-----------	----------	----------	------------	------------	---------------

120 x 60 cm					
-------------	--	--	--	--	--

240 x 60 cm					
-------------	--	--	--	--	--

OUTDOOR

A-BIG FRAME

INFO

Simpelt og nemt system.

Hurtig opsætning uden værktøj

Pløkker medfølger til montering i jord/
græs.

Print på 500gr. Presenningsbanner

Kan klappes sammen som et A-Skilt

Aluminiumsprofil 25mm

Inkl. Sort bæretaske

GRAFIK

PDF-fil klargøres efter skabelon
fra vores Onedrive.

Alt tekst skal outlines.



PRIS INKL. SYSTEM, 2 STK. PRINT & BÆRETASKE

STØRRELSE

1 STK.

2-9 STK.

10-19 STK.

20-49 STK.

NYT DB PRINT

B: 250 x H: 100 cm

B: 300 x H: 125 cm

OUTDOOR

ROLL-UP OUTDOOR

INFO

Dobbeltsidet outdoor roll-up.
Kan holde til 5 m/s eller 10 m/s med spyd.
Printet på 450 gr. presenning.
Inkl. sort bæretaske og spyd.

GRAFIK

PDF-fil klargøres i format B: 85 x H: 202,5 cm +
10 cm i bund.
5 mm beskæring og motiv ud over kant.
Alt tekst skal outlines.

LEVERINGSTID
6-8 ARBEJDSDAGE

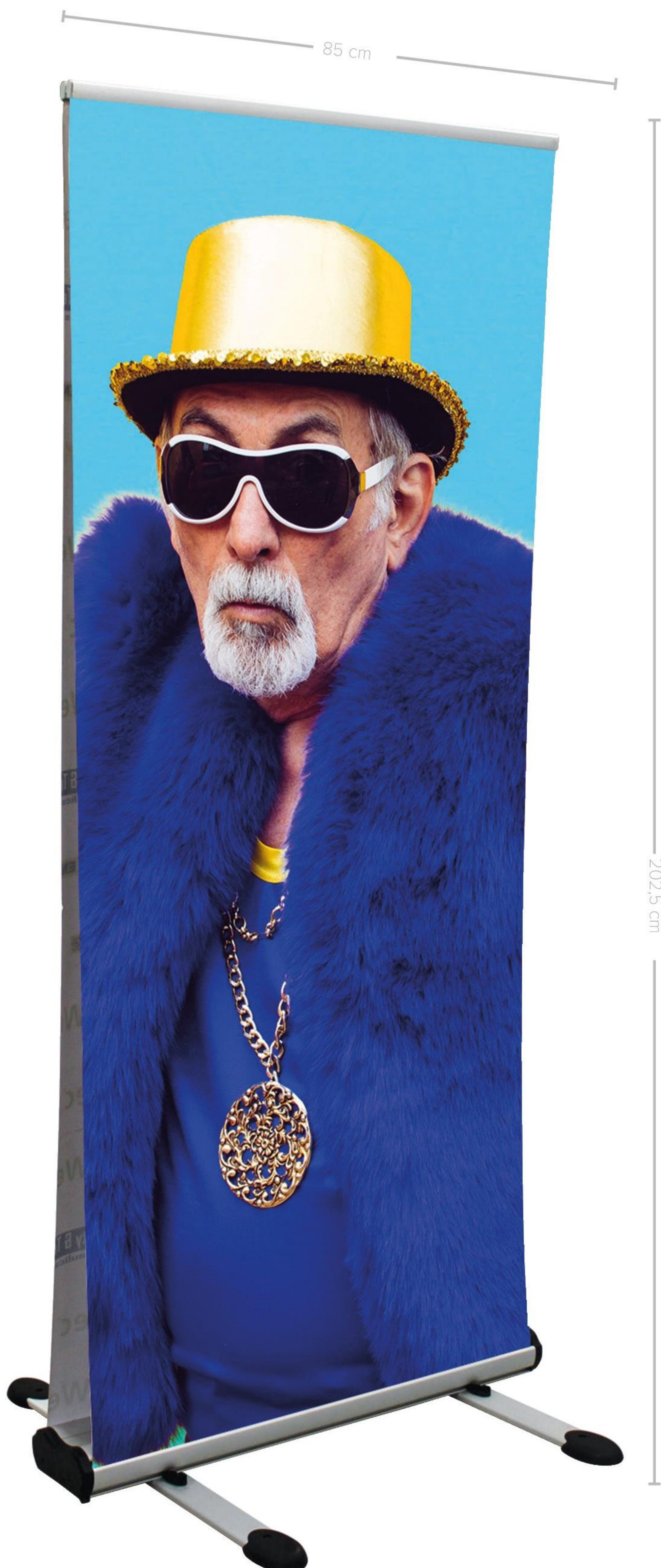

INKL. SYSTEM, PRINT & BÆRETASKE

STØRRELSE	VÆGT	1 STK.	2-9 STK.	10-24 STK.
B: 85 x H: 202,5 cm	9,05 kg.			

FACADEOPHÆNG



INFO

Aluprofiler til facade. Banneret færdiggøres med 8,5 mm keder i top og bund, samt sejlring i hvert hjørne. Efter montering af aluprofiler, trækkes banneret ind i skinnerne og spændes ud i sejlringene i hjørnerne.



Ophæng øsken



Hjørnebeslag



Aluskinne



Samleled



Nedstrammer

INKL. ALUPROFILER, BESLAG & BANNER

FACADEOPHÆNG FORMAT	BANNER FORMAT	BANNER MATERIALE
B: 200 x H: 200 cm	B: 195 x H: 200 cm	Netbanner 330 gr.
B: 300 x H: 300 cm	B: 295 x H: 300 cm	Netbanner 330 gr.
B: 400 x H: 400 cm	B: 395 x H: 400 cm	Netbanner 330 gr.
B: 600 x H: 600 cm	B: 595 x H: 600 cm	Netbanner 330 gr.
Hjørnebeslag	Sæt med 4 stk.	
Nedstrammere		
Aluskinner på mål		
Samleled		
Ophængs øsken		